



International Shooting Sport Federation
Internationaler Schiess-Sportverband e.V.
Fédération Internationale de Tir Sportif
Federación Internacional de Tiro Deportivo

STRELJAČKI SAVEZ SRBIJE

11030 Beograd Službeni put Zavoda 5
tel: 011/3058571, 3058574, 553424, fax: 011/3556556

8 – PIŠTOLJ

PRAVILA ZA



50 m pištolj

25 m pištolj brzo gađanje

25 m pištolj središnjeg paljenja

25 m standardni pištolj

25 m pištolj

10 m vazdušni pištolj



POGLAVLJA

- 8.1. OPŠTE ODREDBE**
- 8.2. BEZBEDNOST**
- 8.3. STANDARDNI STRELIŠTA I META**
- 8.4. OPREMA I MUNICIJA**
- 8.5. SLUŽBENO OSOBLJE TAKMIČENJA**
- 8.6. POSTUPCI I PRAVILA TAKMIČENJA PO DISCIPLINAMA**
- 8.7. RASPORED PO MESTIMA I ELIMINACIJE**
- 8.8. ZASTOJI**
- 8.9. PRAVILA PONAŠANJA ZA STRELCE I SLUŽBENO OSOBLJE**
- 8.10. KONTROLA OPREME I ORUŽJA**
- 8.11. POSTUPCI OCENJIVANJA REZULTATA**
- 8.12. POSTUPCI KOD ISTOVETNIH REZULTATA**
- 8.13. PRIGOVORI I ŽALBE**
- 8.14. FINALA - OLIMPIJSKE DISCIPLINE**
- 8.15. TABELA PIŠTOLJSKIH DISCIPLINA**
- 8.16. TABELA SPECIFIKACIJA PIŠTOLJA**
- 8.17. SLIKE**
- 8.18. SADRŽAJ**

Napomena: Objašnjenja Pravila data s brojevima odnose se samo na pravila u ovoj knjizi. Ako se objašnjenja odnose na drugu knjigu pravila, to je posebno naglašeno.



8.1. OPŠTE ODREDBE

- 8.1.1. Ova Pravila su deo Tehničkih pravila ISSF i primjenjuju se na sve pištoljske discipline.
- 8.1.2. Svi strelci, vođe ekipa i službeno osoblje moraju biti upoznati s ISSF Pravilima i moraju osigurati da se ta Pravila sprovode. Odgovornost svakog strelca je da se ponaša u skladu s tim Pravilima.
- 8.1.3. U slučaju da se pravilo odnosi na strelca dešnjaka, za strelaca levaka se odredbe Pravilnika primjenjuju-prilagođavaju obrnuto.
- 8.1.4. Ukoliko nije posebno navedeno da se pojedina odredba Pravila odnosi na muške odnosno ženske discipline, odredbe Pravilnika moraju se podjednako primjenjivati i za muške i za ženske discipline.

8.2. BEZBEDNOST

BEZBEDNOST JE OD IZUZETNE VAŽNOSTI.

- 8.2.1. Ova Pravila navode samo posebne sigurnosne zahteve ISSF za takmičenja, koja se sprovode u skladu s celokupnim Pravilima ISSF. Bezbednost na streljačkom objektu zavisi u velikoj meri od lokalnih uslova i Organizacioni odbor mora poznavati i utvrditi celokupne uslove bezbednosti na streljačkom objektu i preduzeti potrebne mere za njihovu primenu. Organizacioni odbor je odgovoran za bezbednosne uslove na streljačkom objektu. Vođe ekipa i strelci moraju biti upoznati sa posebnim bezbednosnim propisima.
- 8.2.2. Bezbednost strelaca, osoblja na strelištu i gledalaca zahteva stalno pažljivo rukovanje oružjem, kao i oprez kod kretanja strelištem. Samodisciplina je potrebna kod svih. Kod nedostatka samodiscipline, dužnost sudija je da uvedu disciplinu, a strelaca i vođa ekipa da u tome pomognu.
- 8.2.3. U interesu bezbednosti, sudija ili član žirija može zaustaviti gađanje u svako vreme. Strelci i vođe ekipe moraju odmah prijaviti sudiji ili članu žirija svaku situaciju koja može biti opasna ili može izazvati nesreću.
- 8.2.4. Kontrolor opreme, sudija ili član žirija mogu dirati strelčevu opremu (uključujući i pištolj) bez njegove dozvole, ali u njegovom prisustvu i s njegovim znanjem. Izuzetak je moguć iz razloga bezbednosti, kada je potreban hitan i odlučan postupak.
- 8.2.5. U interesu bezbednosti svim pištoljima mora se rukovati s maksimalnom pažnjom u svako vreme. Pištolj se ne sme iznositi s linije tokom gađanje bez dozvole sudije.
- 8.2.5.1. Kada pištolj nije u koferu mora biti uperen u sigurnom smeru. Na streljani, ako pištolj nije na streljačkom mestu, mora uvek biti u koferu, osim ako drugačije nije dozvolio sudija na liniji.



- 8.2.5.2.** Pre nego što strelac napusti streljačko mesto **mora** ustanoviti, a sudija **proveriti**, da je zatvarač otvoren i da oružje, magacin ili komora nije napunjena. Ako strelac stavi svoj pištolj u kofer ili ga makne sa streljačkog mesta, a da sudija isti nije proverio, može biti diskvalifikovan.
- 8.2.5.3.** Opaljivanje na prazno i vežbe nišanjena su dopuštene, ali samo uz dopuštenje sudije i samo na liniji gađanja ili na označenom mestu. Rukovanje pištoljem nije dopušteno, ako je tehničko osoblje ispred linije gađanja.
- 8.2.5.3.1.** **Opaljivanje na prazno** znači oslobađanje mehanizma za okidanje na praznom pištolju ili oslobađanje mehanizma za okidanje na vazдушnom ili plinskom pištolju opremljenom uređajem koji omogućuje okidanje bez ispuštanja vazduha ili plina.
- 8.2.5.4.** Pištolji se mogu puniti samo na liniji gađanja i to posle komande ili znaka **"PUNI"** ili **"START"**. To se odnosi i na punjenje magacina ili komore pištolja metkom. U svim drugim slučajevima pištolji moraju biti nenapunjeni (prazni). Sudije moraju osigurati da strelci imaju dovoljno vremena za punjenje pištolja.
- 8.2.5.5.** Ako strelac opali pre komande **"PUNI"** ili **"START"** ili posle komande **"ISPRAZNI"** ili **"STOP"** može biti diskvalifikovan, ako je u pitanju bezbednost.
- 8.2.5.6.** Za vreme takmičenja pištolj može biti odložen samo nakon što su izvađeni meci ili magacin i zatvarač otvoren. Vazdušni i plinski pištolji moraju se osigurati otvaranjem ručice za napinjanje ili otvora za punjenje.
- 8.2.6.** Nakon komande ili znaka **"STOP"** gađanje mora odmah prestati. Kad se izda komanda „ISPRAZNI“ strelci su obvezni isprazniti pištolje i magacine te ih učiniti sigurnim i staviti ih na streljački pult (da bi ispraznili vazdušne pištolje moraju tražiti dozvolu sudije na liniji). Gađanje se može opet nastaviti samo nakon odgovarajuće komande ili znaka **"START"**.
- 8.2.7.** Glavni sudija ili drugo odgovarajuće službeno osoblje na strelištu je odgovorno za izdavanje komande **"PUNI"**, **"START"**, **"ISPRAZNI"**, **"STOP"** i ostalih potrebnih komandi. Sudije moraju takođe utvrditi da su komande izvršene i da se pištoljima rukuje sigurno.
- 8.2.7.1.** Svaki strelac koji **dira svoj pištolj ili magacin**, bez dozvole sudije posle komande **"ISPRAZNI"** ili **"STOP"**, osim da ih isprazni, može biti diskvalifikovan.
- 8.2.8. **Zaštita sluha****
- Preporučuje se svim strelcima i ostalom osoblju da nose štitnike za uši, čepiće za uši ili sličnu zaštitu, kada se nalaze u neposrednoj blizini linije gađanja. Strelcima nije dozvoljeno zaštitno sredstvo za uši povezano s bilo kojim tipom sredstva za prijem.



8.2.9 Zaštita očiju

Preporučuje se svim strelcima da za vreme gađanja nose streljačke naočare otporne ne rasprskavanje ili sličnu zaštitu za oči.

8.3. STANDARDNI STRELIŠTA I META

Standardni za streljane i mete detaljno su obrađeni u okviru Tehničkih pravila (vidi grupu pravila 6)

8.4. OPREMA I MUNICIJA

8.4.1. Opšte odredbe

8.4.1.1. Strelci moraju koristiti samo opremu i odeću koja je u skladu s ISSF Pravilima. Sve (pištolji, uređaji, oprema, dodaci itd.) što može dati strelcu nepoštenu prednost pred drugima i što nije spomenuto u ovim Pravilima ili je suprotno smislu ISSF- ovih Pravila **nije dozvoljeno**. Strelac je odgovoran za predaju sve opreme i odeće na službeni pregled i odobrenje od strane Tehničke kontrole pre početka takmičenja. Vođe ekipe su jednako odgovorne za ispravnost strelčeve opreme i odeće u skladu s ISSF Pravilima. Žiri ima pravo da pregleda strelčevu opremu i odeću u svako vreme.

8.4.1.1.1. Strelac mora koristiti **isti pištolj u svim delovima i serijama** discipline osim ako prestane funkcionisati. (vidi poglavlje Zastoji – 8.8.)

8.4.1.2. Zastavice za vetar

Lične zastavice za vetar su zabranjene.

8.4.1.3. Oprema za proizvodnju zvuka

Mogu biti korišćeni samo proizvodi koji smanjuju zvuk (buku). Radeo, kasetofon ili bilo kakva oprema za proizvodnju i reprodukciju zvuka ili sistemi za komunikaciju su zabranjeni tokom takmičenja i treninga.

8.4.1.4. Korišćenje mobilnih telefona, "walkie-talkia", "pagera" i sličnih uređaja je zabranjeno takmičarima, trenerima i vođama ekipa unutar takmičarskog područja. Svi **mobilni telefoni** i sl. moraju biti **isključeni**.

8.4.1.5. **Pušenje** na strlištu i u gledalištu je zabranjeno.

8.4.1.6. Korišćenje aparata s **blicem** je zabranjeno dok takmičenje nije završeno.



8.4.2. Standardi za sve pištolje

- 8.4.2.1. Rukohvati** vidi **8.16.** za dimenzije i detalje rukohvata -Tabela specifikacije pištolja
- 8.4.2.1.1. Rukohvat i neki drugi deo pištolja** ne može biti produžen ili izrađen tako da pruža oslonac iza šake. Zglob šake mora biti vidljivo slobodan kada se pištolj nalazi u normalnom položaju za gađanje. Narukvice, satovi, znojnice ili bilo kakve slične stvari ne smeju biti na šaci i ruci koja drži pištolj.
- 8.4.2.1.2. Podesivi rukohvati** su dopušteni samo ako odgovaraju standardnima za disciplinu. Podešavanje se ne sme menjati nakon pregleda tehničke kontrole na način da je u suprotnosti s pravilima ISSF.
- 8.4.2.2. Cevi:** vidi **8.16.** - Tabela specifikacije pištolja
- 8.4.2.3. Nišani:** vidi 8.16. - Tabela specifikacije pištolja
- Dopušteni su samo otvoreni nišani.** Nišani s ogledalima, optički nišani, laserski nišani, elektronski projektovane tačke, teleskopski nišani i sl. **zabranjeni su.** Zabranjena je svaka vrsta nišanskog uređaja programiranog da aktivira mehanizam za okidanje. Nije dopušten **štitnik** na prednjem i/ili zadnjem nišanu.
- 8.4.2.3.1. Korektivna sočiva i/ili filteri** ne smeju biti postavljeni na pištolj.
- 8.4.2.3.2.** Strelac može nositi **korektivne naočare** i/ili filtere.
- 8.4.2.4. Elektronski okidači** su dozvoljeni po uslovom:
- 8.4.2.4.1.** da su svi delovi čvrsto pričvršćeni i obuhvaćeni unutar okvira ili rukohvata pištolja
- 8.4.2.4.2.** da se okidač povlači rukom koja drži pištolj
- 8.4.2.4.3.** da su svi delovi obuhvaćeni kada se pištolj podvrgava tehničkoj kontroli
- 8.4.2.4.4.** da pištolj sa svim ugrađenim delovima odgovara zahevima Pravila koja se odnose na dimenzije i težinu pištolja za tu disciplinu
- 8.4.2.5. Hvatač za čaure** je dopušten pod uslovom da pištolj s postavljenim hvatačem za čaure i dalje udovoljava odredbama Pravilnika (dimenzije i težine). Služba Tehničke kontrole to mora označiti na kontrolnom kartonu.



8.4.2.6. Merenje sile otpora okidača

8.4.2.6.1. Sila otpora okidača mora se meriti pažljivo pomoću streljačkog kontrolnog tega obešenog blizu sredine repa okidača (vidi sliku), kada su usta cijevi usmerena vertikalno. Teg mora biti položen na horizontalnu površinu i podignut. Merenje moraju obavljati sudije iz službe tehničke kontrole. Najmanja propisana sila otpora okidača mora se održavati kroz celo takmičenje. Dopuštena su najviše **tri** pokušaja podizanja tega. Ako ne prođe, može se ponovno doneti na pregled nakon podešavanja. Kada se proveravaju vazdušni ili plinski pištolji treba aktivirati pogonsko punjenje.

8.4.2.6.2. Odgovarajući kontrolni teg za nasumice izabranu kontrolu trebao bi biti dostupan strelcima na strelištu pre i za vreme takmičenja, i pre finala, kako bi im se dopustila provera sile otpora okidača, da bi se uverili da je sila otpora okidača usklađena s pravilima.

8.4.2.6.3. Nasumično kontrolno merenje okidanja trebalo bi se obaviti nakon poslednje serije u svim kvalifikacionim grupama u gađanjima disciplina 10 m i 25 m. Žiri za pištolj bi trebao odabrati najmanje jednog strelca iz svake grupe meta ili 8 streljačkih mesta za vazdušni pištolj, izvlačenjem brojeva mesta, od strane Žirija . Sudije iz Službe tehničke kontrole moraju obaviti proveru pre nego se pištolji sprema u kofere. Dozvoljena su najviše tri pokušaja podizanja tega. Svaki strelac čiji pištolj ne prođe proveru mora biti diskvalifikovan.

8.4.2.6.4. Merenje sile otpora okidača
NAPOMENA: Mora biti korišćen teg s metalnim ili gumenim oštrim rubom, kuglica ili neki drugi okrugli oblik na tegu nije dozvoljen.

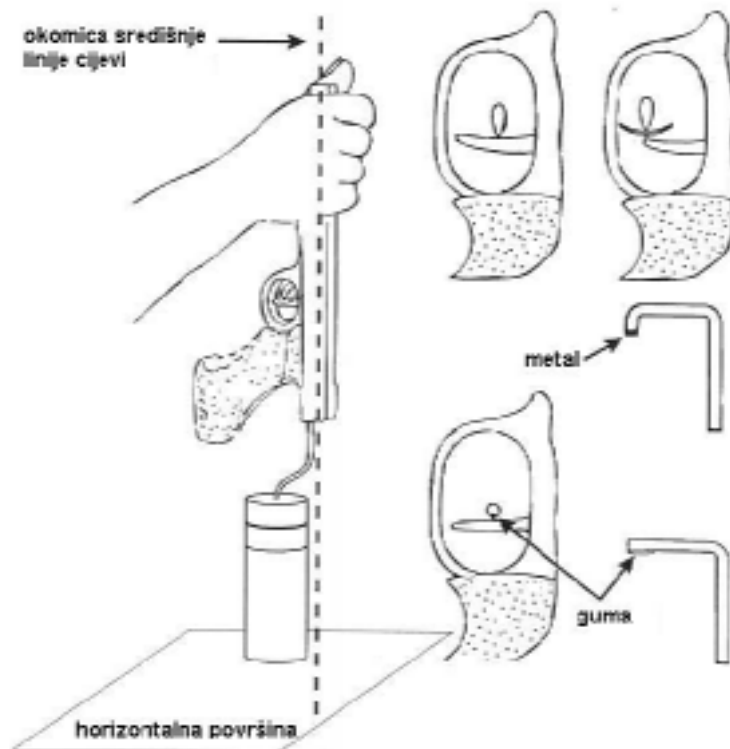



8.4.3. 10 m Vazdušni pištolj

Može se koristiti svaki pištolj kalibra 4,5 mm (.177") na komprimirani vazduh ili plin, koji odgovara specifikacijama u 8.16.

8.4.3.1. Pištolj se može puniti samo jednom (1) kuglicom.

8.4.3.1.1. Ako se pištolj slučajno napuni s više od jedne (1) kuglice:

8.4.3.1.1.1. ako je strelac svestan situacije mora podići ruku s kojom ne gađa, kako bi signalizirao linijskom sudiji da ima problem. Linijski sudija onda mora nadgledati pražnjenje pištolja i tada nema kažnjavanja. Neće biti dozvoljeno dodatno vreme, ali strelac može nastaviti s gađanjem;

8.4.3.1.1.2. ako strelac nije svestan situacije ili ako nastavi bez prijavljivanja situacije, tada se primenjuje sledeći postupak:

8.4.3.1.1.2.1. ako su dva (2) pogotka na meti, rezultat pogotka veće vrednosti će se računati, a drugi će biti poništen

8.4.3.1.1.2.2. ako je samo jedan (1) hitac na meti, taj će se i računati.

8.4.4. Specifični standardi za 25 m pištolje

8.4.4.1. Produžetak ose cevi mora prolaziti iznad gornjeg dela šake koja drži pištolj (između palca i kažiprsta) u normalnom položaju za gađanje.

8.4.4.2. Dužina cevi se meri – vidi 8.16 - Tabela specifikacija pištolja:

Poluautomatski pištolj	od usta cevi do čela zatvarača (cev + ležište metka)
Revolver	samo cev (bez bubnja)

8.4.4.3. 25 m Pištolj ivičnog paljenja

Može se koristiti bilo koji tip pištolja kalibra 5,6 mm (.22") ivičnog paljenja s ležištem metka za metak "long rifle", izuzev pištolja koji se puni s jednim metkom, koji odgovara specifikacijama iz 8.16.

8.4.4.4. 25 m Pištolj središnjeg paljenja

Može se koristiti bilo koji pištolj središnjeg paljenja cal. 7,62- 9,65 mm (.30" - .38"), izuzev pištolja koji se puni s jednim metkom, koji odgovara specifikacijama iz 8.16.

8.4.5. 50 m Pištolj

Može se koristiti bilo koji tip pištolja kalibra 5,6 mm (.22") ivičnog paljenja s ležištem metka za metak "long rifle".



8.4.5.1. Pištolj koji se koristi za gađanje u disciplini 50 m Pištolj sme se puniti samo jednim (1) metkom.

8.4.5.2. Drška pištolja s obuhvatom (pokrivalom) šake je dozvoljena pod uslovom da ne pokriva i učvršćuje zglob.

8.4.6. Municija

Dozvoljeno je korištenje zrna napravljenih od olova ili sličnog mekanog materijala. Zabranjena je upotreba pancirnih zrna. Žiri može provjeriti uzorke municije strelaca.

PIŠTOLJ	KALIBAR	OSTALO
10 m vazdušni pištolj	4,5 mm (.177")	
25 m pištolj središnjeg paljenja	7,62 - 9,65 mm (.30" - .38")	Iz sigurnosnih razloga nije dozvoljena municija klase „magnum“
50 m pištolj	5.6 mm (.22" LR)	Ivičnog paljenja "long rifle"
25 m pištolj ivičnog paljenja	5.6 mm (.22" LR)	Ivičnog paljenja "long rifle" za discipline brzog gađanja: najmanja težina zrna 2,53 grama = 39 gr (1 grain=0,0648 g); najmanja brzina 250 m/sec

8.4.7. Pravila odevanja

8.4.7.1. Odgovornost takmičara je da se na strelištu pojave prikladno odeveni.

8.4.7.2. Za vreme takmičenja i službenog treninga:

8.4.7.2.1. žene trebaju nositi haljine, suknje, suknja-pantalone, kratke pantalone ili pantalone, i bluze i „top“iće (koje pokrivaju prednji i zadnji deo tela i oba ramena).

8.4.7.2.2. muškarci trebaju nositi dugačke ili kratke pantalone i majice (košulje) dugih ili kratkih rukava.

8.4.7.2.3. kratke pantalone ne smeju biti kraće od vrhova prstiju, kada su ruka i prsti ispruženi uz telo.

8.4.7.2.4. mogu se nositi vunene košulje ili prsluci



- 8.4.7.2.5. dozvoljene su trenerke reprezentacije (ekipe)
- 8.4.7.2.6. članovi iste reprezentacije bi trebali biti odeveni u jednoobrazni gornji deo odeće.
- 8.4.7.2.7. Tokom proglašenja ili drugih ceremonijala takmičari su dužni biti odeveni u nacionalne uniforme ili nacionalne trenerke (gornji i donji deo). Svi članovi ekipe moraju biti odeveni jednoobrazno.
- 8.4.7.3. Zabranjeno je korišćenje bilo kakve specijalne naprave, sredstva ili odevnog predmeta, koji podupiru ili učvršćuju strelčeve noge, telo ili ruke kako bi se osiguralo da strelčeve sposobnosti nisu veštački poboljšane posebnom odećom.
- 8.4.7.4. Dopuštene su normalne niske cipele. Nisu dopuštene visoke cipele bilo kojeg tipa, koje pokrivaju gležanj ili mogu pružiti oslonac (kao streljačke cipele, košarkaške, skijaške i sl.). **Cipele će biti pregledane na tehničkoj kontroli. Ostala odeća će biti pregledana na streljačkoj liniji.**
- 8.4.7.5. Strelci moraju nositi **startne brojeve** na svojim leđima iznad struka dokle god učestvuju na službenim treninzima i takmičenjima. Strelac ne može nastupiti/nastaviti gađanje ako ne nosi startni broj. Ova obveza se primjenjuje na nacionalnim prvenstvima samo u slučaju ako je organizator osigurao startne brojeve.
- 8.4.7.6. **Strelci su obvezni poštovati pravila ponašanja i sponzorska pravila ISSF (Deo 4 Posebnih pravila i propisa).** Tim delom su obuhvaćena pravila za učestvovanje na ISSF takmičenjima i takvi slučajevi kao što su: nošenje amblema, isticanje sponzorstva, komercijalno označavanje odeće, zajedno sa proverama i kaznama. Odredbe ovog člana se primjenjuju i na nacionalnim prvenstvima skladno zahtevima organizatora.
- 8.4.7.7. **Štitnici** pričvršćeni sa strane na šešir, kapu, streljačke naočare ili traku oko glave, dozvoljen je ako ne prelazi visinu od 40 mm (A). Ti štitnici ne smeju se protezati napred preko linije centra čela (vidi sliku 8.4.7.7.2.).
- 8.4.7.7.1. **Štitnik (ili deo)** koji pokriva oko kojim se **ne nišani** je dozvoljen, ako nije širi od 30 mm (B).
- 8.4.7.7.2.

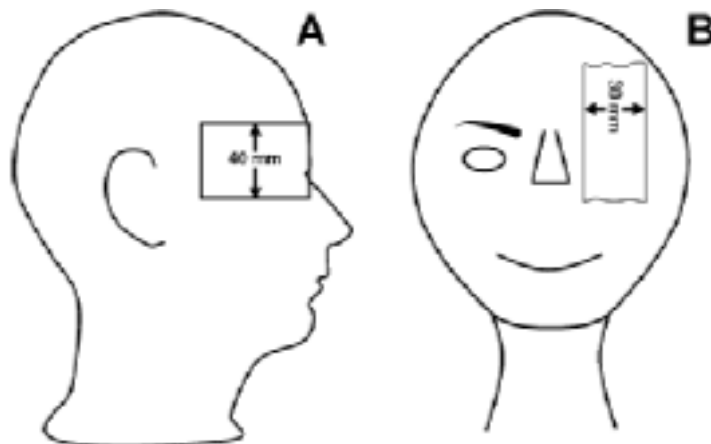



8.4.8. Rezerva

8.4.9. Rezerva

8.4.10. Pribor

8.4.10.1. **Durbini**

Upotreba durbina za očitavanje pogodaka i procenu uticaja vetra, koji nisu pričvršćeni na pištolje, dozvoljena je samo kod 25 i 50 metarskih disciplina.

8.5. SLUŽBENO OSOBLJE

Imenovani Žiri za pištolj nadgleda provođenje takmičenja. Žiri za Klasifikaciju nadgleda ocenjivanje i plasman.

8.5.1. Dužnosti i funkcije glavnog linijskog sudije

Glavni linijski sudija mora biti dodeljen za svaku disciplinu na pojedinom strelištu. Glavni linijski sudija:

- 8.5.1.1. je nadređen svim linijskim sudijama i osoblju, te je odgovoran za pravilno sprovođenje streljačke discipline, a u slučaju centralnog upravljanja odgovoran je za izdavanje komandi
- 8.5.1.2. je odgovoran za osiguranje saradnje svog linijskog osoblja s članovima žirija
- 8.5.1.3. je odgovoran za brzo ispravljanje bilo kakvih grešaka opreme i pribavljanje potrebnih stručnjaka i materijala za rad na strelištu. Mora rešavati sve neregularnosti, koje ne mogu rešiti ostale linijske sudije
- 8.5.1.4. je odgovoran za uspešno i brzo ocenjivanje svih meta u saradnji s Predsednikom Komisije za klasifikaciju
- 8.5.1.5. po potrebi učestvuje u žrebanju streljačkih mesta

8.5.2. Dužnosti i funkcije linijskog sudije

Linijski sudija mora biti dodeljen za svaki deo streljane ili za svakih 5 do 10 streljačkih mesta. Linijski sudija mora:

- 8.5.2.1. biti odgovoran glavnom linijskom sudiji za sprovođenje takmičenja u njemu poverenom delu, ali mora saradivati sa članovima žirija u svako vreme
- 8.5.2.2. pozivati strelce na streljačka mesta



- 8.5.2.3. proveravati imena i startne brojeve strelaca, kako bi osigurao istovetnost tih podataka s podacima u startnoj listi, zapisniku i na tabli. Ako je moguće to bi trebao završiti pre vremena za pripremu.
- 8.5.2.4. proveriti da su pištolji, oprema i pribor strelaca pregledani i odobreni
- 8.5.2.5. proveriti ispravnost streljačkog stava i upozoriti žiri u slučaju bilo kakvih nepravilnosti
- 8.5.2.6. dati tražene ili potrebne komande
- 8.5.2.7. preduzeti sve potrebne radnje u slučajevima zastoja, prigovora, ometanja ili nekog drugog slučaja tokom takmičenja
- 8.5.2.8. biti odgovoran za tačno upisivanje rezultata kod zapisničara kada se koriste papirne mete
- 8.5.2.9. nadgledati ispravnost funkcioniranja meta
- 8.5.2.10. primati prigovore i proslediti ih članu žirija
- 8.5.2.11. biti odgovoran za beleženje svih nepravilnosti, ometanja, kazni, zastoja, unakrsnog gađanja, dopuštenog dodatnog vremena, ponovljenih gađanja, itd. na Izveštaj s linije, Zapisnik gađanja, metu ili traku ispisa i na malu tablu za rezultate

8.5.3. Dužnosti i funkcije zapisničara - papirne mete

Zapisničar bi trebao biti dodeljen za svako streljačko mesto. Zapisničar mora:

- 8.5.3.1. popuniti ili potvrditi podatke na streljačkom kartonu i maloj tabli za rezultate (ime strelca, startni broj, broj streljačkog mesta itd.)
- 8.5.3.2. obavestiti strelca kada su mu spremne probne mete i mete za takmičenje. Strelac mora jasno obavestiti zapisničara dali želi gađati u probnu metu ili metu za meč; to mora potvrditi zapisničar. Strelac može dobiti i koristiti kartone s natpisom "**PROBA**" i "**MEČ**", kako bi se sprečili nesporazumi zbog jezičnih prepreka. U dodatku svaki karton bi trebao biti označen s umanjenom verzijom probne ili meč mete. Strelac mora samo pokazati zapisničaru odgovarajuću karticu.
- 8.5.3.3. imati durbin, ako se koristi električni uređaj za izmenu meta. Ako zapisničar kontrliše promenu meta, mora pričekati par sekundi pre promene meta, kako bi strelcu dao priliku, da pogleda svoj pogodak
- 8.5.3.4. uneti neslužbenu vrednost svakog pogotka na malu tablu za rezultate, koja mora biti smeštena iznad ili pokraj njegovog stola, kako bi bila vidljiva i gledaocima
- 8.5.3.5. na srelištima s uređajima za transport meta, sakupiti mete od strelaca nakon svake serije od 10 pogodaka i u zatvorenoj torbi ih putem ovlašćene osobe dostaviti u Komisiju za klasifikaciju



8.5.3.6. se uzdržati od svakog bespotrebnog razgovora sa strelcem i komentara rezultata ili vremena preostalog za takmičenje

8.5.4. Dužnosti i funkcije sudija u rovu – papirnate mete

8.5.4.1. Broj sudija u rovu mora odgovarati broju linijskih sudija. U radu rova su odgovorni za svoju grupu meta (vidi 8.5.2.) i osiguravaju da se mete brzo menjaju, ocenjuju, pokazuju i podižu za sledeći strelčev hitac.

8.5.4.2. Ako se na meti ne može utvrditi rupa pogotka sudija u rovu je odgovoran da ustanovi je li rupa pogotka na susednoj meti i u dogovoru sa žirijem i linijskim sudijom rešava situaciju.

8.5.4.3. Kada se koriste automatski nosači meta sudija u rovu je odgovoran za stavljanje ispravnih meta u kutije na nosačima meta, za skidanje meta, te pripremu i otpremu do Komisije za klasifikaciju. Sudija je odgovoran da zabeleži na metama sve nepravilnosti koje se mogu dogoditi.

8.5.4.4. Sudija u rovu treba osigurati da na beloj podlozi mete nema ni jedna rupa od pogotka i da je svaki pogodak vidljiv na okviru mete jasno obeležen.

8.5.5. Sudija na metama – papirnate mete

8.5.5.1. Sudija na metama mora biti imenovan za svaki deo strelišta ili za 5 do 10 mesta. Broj sudija na metama mora **odgovarati** broju linijskih sudija.

8.5.5.2. Sudija na metama mora:

8.5.5.2.1. biti odgovoran za grupu meta koje su mu poverene

8.5.5.2.2. u 25 m disciplinama, **skrenuti pažnju članu žirija** na pogotke sporne vrednosti i nakon donošenja odluke mora pokazati mesto i vrednost pogotka

8.5.5.2.3. osigurati da mete budu brzo, tačno i efikasno ocenjene, pogodci pokazani i zalepljeni i/ili mete promenjene po potrebi i ako to pravila traže

8.5.5.2.4. **pomoći u razrešavanju** spornih slučajeva u skladu s Pravilima ISSF, a u saradnji s linijskim sudijom i članovima žirija

8.5.5.3. SUDIJA NA METAMA – ELKTRONSKE METE

8.5.5.3.1. Sudija na metama mora osigurati da nema rupa od metaka na beloj podlozi meta i da je svaki trag pogotka na okviru jasno obeležen. Isto tako mora osigurati da su kontrolne mete i kontrolni podlošci zalepljeni i kontrolni listovi promenjeni.

8.5.5.3.2. Kontrolne mete, kontrolni podlošci i kontrolni listovi ne smeju biti zalepljeni ili promenjeni dok nije završeno ocenjivanje.



8.5.6. Tehničar – elektronske mete

- 8.5.6.1. Tehničar može biti raspoređen da upravlja i održava elektronske mete i opremu; on može savetovati linijske sudije i članove žirija, ali ne sme donositi nikakve odluke.
- 8.5.6.2. Pre početka svake grupe ili discipline član žirija mora pregledati elektronske mete, da utvrdi sledeće:
- 8.5.6.3. da na beloj površini mete nema ni jedna rupa od pogodaka
- 8.5.6.4. da je svaki pogodak vidljiv na okviru mete jasno obeležen
- 8.5.6.5. da kontrolne mete za 25 m discipline nemaju rupa od pogodaka
- 8.5.6.6. da je kontrolni podložak na poledini 25 i 50 m mete bez rupa pogodaka
- 8.5.6.7. da je kontrolni list zamenjen
- 8.5.6.8. član žirija mora nadgledati sve naknadne (ručne) intervencije u kompjuterskoj listi rezultata (npr. oduzimanje krugova, ispravljene rezultate nakon zastoja i sl.).

8.5.7. Članovi žirija na liniji meta

- 8.5.7.1. Na 25 metarskim disciplinama, **kada se koriste papirnate mete**, imenuje se član Klasifikacijskog žirija i/ili Žirija za pištolj za svaki deo strelišta ili za svakih 5 do 10 meta (npr. jedan član žirija na jednog sudiju na metama). On mora pratiti rad sudija na metama.
- 8.5.7.2. **Član žirija** mora proveriti da su mete pregledane pre početka ocenjivanja, utvrđen točan broj pogodaka u meti, te proverena blizina granične linije kruga i sl. Sporni slučajevi moraju biti rešeni pre početka ocenjivanja.
- 8.5.7.3. Odluke vezane za sporne slučajeve moraju donositi istovremeno dva (2) člana žirija i sudija na metama. **Jedan član žirija na liniji meta** deluje kao predsednik, te prema potrebi stavlja **merač pogodaka**.
- 8.5.7.4. Član žirija na liniji meta kontroliše ispravnost **unos rezultata**, koji je upisao drugi zapisničar na liniji meta, te jesu li u zapisnik gađanja **ispravno zabeležene i verifikovane odluke Žirija**.
- 8.5.7.5. Član žirija na liniji meta mora osigurati da mete **nisu lepljene i pogodci nisu pokazani** palicom, **pre nego su rešene sporne situacije** i pre nego što je drugi zapisničar ispravno upisao rezultat.
- 8.5.7.6. Na **strelištima s elektronskim metama** član(ovi) Klasifikacionog žirija je prisutan za ispomoc kod rešavanja slučajeve vezanih uz rezultat. Članovi



Pištoljskog žirija moraju pomoći u slučajevima u kojima Odluke moraju biti donešene i gde se nalaze dva ili manje članova Klasifikacionog žirija.

8.5.7.6.1. Postupci za pregled elektronskih meta (EST) u slučaju prigovora na rezultat, žalbi, nepokazivanja pogodaka ili sl.

8.5.7.6.1.1. Član žirija prikuplja sledeće podatke (broj streljačkog mesta i položaj podloška, lista ili mete, kao i grupu i seriju, te vreme prikupljanja koje mora biti zabeleženo na svakom):

8.5.7.6.1.1.1. kontrolni list (25/50 m). Ukoliko se bilo koja rupa pogotka nalazi izvan kontrolnog lista, mora se utvrditi uzajamni odnos između vidljivih rupa pogodaka na kontrolnom listu i kontrolnom podlošku, pre nego što se kontrolni list makne.

8.5.7.6.1.1.2. kontrolni podložak (25/50 m)

8.5.7.6.1.1.3. kontrolna meta (25 m)

8.5.7.6.1.1.4. crnu papirnu traku (10 m).

8.5.7.6.1.1.5. crnu gumenu traku (50 m).

8.5.7.6.1.1.6. izveštaj s linije

8.5.7.6.1.1.7. traku s ispisom memorije štampača (LOG)

8.5.7.6.1.1.8. ispis podataka s centralnog računara (data record) - u koliko je potrebno

8.5.7.6.2. Član žirija mora pregledati lice i okvir elektronske mete u zabeležiti položaj svakog pogotka izvan crne nišanske tačke

8.5.7.6.3. ne sme se očistiti memorija štampača (clear log) bez odobrenja Žirija za Klasifikaciju

8.5.7.6.4. Broj i položaj rupa pogodaka mora se zabeležiti. Članovi žirija pregledaće i samostalno proceniti sve prikupljene podatke, pre donošenja službene odluke žirija.

8.5.8. Drugi zapisničar - papirnate mete

Delovi svih 25 m disciplina **službeno se ocenjuju** na strelištu. **Drugi zapisničar** se nalazi **na liniji meta**. On mora **upisivati rezultate** u Zapisnik gađanja onako kako ih saopštava sudija na metama. U slučaju razlike između rezultata, koje je upisao zapisničar i onih koje je upisao drugi zapisničar, priznaje se rezultat koji je upisao drugi zapisničar.



8.5.9. Rukovaoc metama - tajmerista

U disciplinama u kojima se gađa uz merenje vremena i njihovim delovima rukovaoc (tajmerista) rukuje uređajem za pokretanje meta i mehanizmom za merenje vremena pod nadzorom linijskog sudije.

8.5.10. Pokazivač

Na 25 m disciplinama, koje se službeno ocenjuju na strelištu, pokazivač mora **zalepiti rupe** pogodaka na meti ili na kontrolnom listu i na kontrolnim metama, ili promeniti mete ili kontrolne listove, ali tek nakon što je dovršeno ocenjivanje.

8.6. POSTUPCI I PRAVILA TAKMIČENJA PO DISCIPLINAMA

8.6.1. STAVOVI

8.6.1.1. Strelac mora stajati slobodno bez oslonca, s obe noge i/ili cipele, u potpunosti unutar streljačkog mesta. Pištolj mora držati i iz njega gađati samo jednom rukom. Ručni zglob mora biti vidljivo slobodan od bilo kakvog oslonca.

8.6.1.2. Pištolj (ili revolver) mora uvek biti usmeren prema dole kada su mete u **zatvorenom položaju** pre i tokom serije, uključujući punjenje, proveravanje ili napinjanje pištolja, pre vraćanja u stav "**SPREMAN**" za sledeći pogodak ili dok se očekuje komanda "**ISPRAZNI**".

8.6.1.3. U 25 m brzo gađanje pištoljem, 25 m pištolj, 25 m pištolj središnjeg paljenja-brzi deo, 25 m standardni pištolj-serije 10 i 20 sec, gađanje mora početi iz stava "**SPREMAN**". U stavu "**SPREMAN**" strelac čeka pojavu meta s rukom usmerenom na niže pod uglom ne većim od 45° u odnosu na vertikalalu, ali ne sme biti usmerena u tlo unutar prednjeg ruba streljačkog mesta. Ruka mora ostati nepomična u tom položaju dok čeka pojavu mete (otvaranje) ili paljenje zelenog svetla (elektronske mete).

8.6.1.3.1. Stav "SPREMAN"

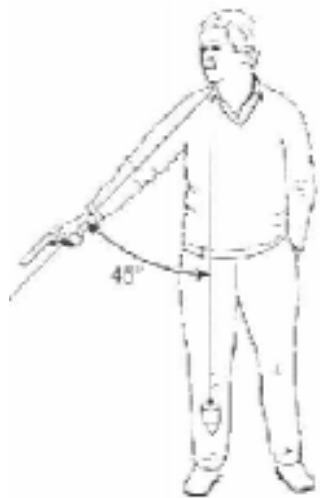



- 8.6.1.4.** Ako strelac podigne ruku prerano ili je ne spusti dovoljno (vidi čl.8.5.2.5. i 8.6.1.3.), u disciplinama 25 m brzo gađanje pištoljem, 25 m pištolj i 25 m pištolj središnjeg paljenja-brzi deo, te standardni pištolj-serije 10 i 20 sec, član žirija ga mora upozoriti (vidi čl.8.5.2.5.), a serija mora biti zapisana i ponovljena. U disciplini 25 m brzo gađanje pištoljem strelcu se računa pogodak niže vrednosti na svakoj meti. U svim drugim disciplinama 25 m pištolja strelcu se računa **pet pogodaka najniže vrednosti iz dve serije (tri, ako je bilo i zastoja)**. Ako se ta greška ponovi u istom delu gađanja discipline od 30 metaka pištolja brze paljbe, 25 m pištolj i pištolj središnjeg paljenja-brzi deo, te standardni pištolj-spojeno za serije 10 i 20 sec, isti postupak se mora primeniti i strelac mora biti kažnjen oduzimanjem dva (2) kruga od njegovog rezultata. Ako se dogodi i treće kršenje ovoga pravila strelac mora biti diskvalifikovan (vidi poglavlje 8-8—Zastoji).

8.6.2. Pištoljske discipline

VIDI TABELA 8.15.. Tabela pištoljskih disciplina

8.6.3. Rukovanje metama

8.6.3.1. PAPIRNATE METE

8.6.3.1.1. 10 m vazdušni pištolj

8.6.3.1.1.1. Strelac je **odgovoran** za gađanje u ispravne mete. Strelac uglavnom sam **menja mete** pod nadzorom linijskog sudije.

8.6.3.1.1.2. **Nakon svake serije** od 10 hitaca strelac mora odložiti 10 meta na prikladno mesto za zapisničara koji ih u zatvorenom koferu putem ovlašćene osobe dostavlja u Komisiju za klasifikaciju.

8.6.3.1.2. 50 m Pištolj

8.6.3.1.2.1. Ukoliko se koriste **automatski nosači ili menjači meta** strelac ili zapisničar mogu kontrolisati menjanje meta. U oba slučaja strelac je **odgovoran** za gađanje u ispravne mete.

8.6.3.1.2.2. Strelac može prijaviti linijskom sudiji ako smatra da se **pokazivanje ili menjanje meta** odvija presporo. Ako linijski sudija ili žiri smatra tu tvrdnju opravdanom, moraju ispraviti tu situaciju. U slučaju da strelac ili vođa ekipe i dalje smatraju da nema poboljšanja situacije mogu uložiti prigovor žiriju. Žiri može odobriti produženje vremena do maksimalno 10 minuta. Takva tvrdnja ne može biti data u poslednjih 30 minuta takmičenja, izuzev u neuobičajenim okolnostima.

8.6.3.2. ELEKTRONSKE METE

8.6.3.2.1. Nužno je da se strelci tokom treninga upoznaju s uporabom kontrolnih tastera za promenu prikaza mete na ekranu monitora (ZOOM) i promena od probne na meč metu (MATCH). U 10 i 50 m disciplinama promena probnih u meč mete



je pod kontrolom strelca i to je njegova odgovornost. Ako je strelac u nedoumici, mora zatražiti pomoć linijskog sudije. U 25 m disciplinama linijsko osoblje je odgovorno za upravljanje uređajima.

8.6.3.2.2. Nije dozvoljeno **prekriti ekran** ili bilo koji deo ekrana. Celi ekran mora biti vidljiv žiriju i linijskom osoblju.

8.6.3.2.3. Strelci **ne smeju dirati kontrolnu ploču printera** i/ili traku ispisa pre kraja grupe ili discipline, ali moraju potpisati traku ispisa, pored ukupnog rezultata, pre napuštanja streljačke linije.

8.6.3.2.4. Ako strelac ne potpiše traku ispisa, istu treba potpisati član žirija ili linijski sudija, jer se samo potpisana traka može poslati u Klasifikaciju.

8.6.3.3. KONTROLNE METE

8.6.3.3.1. Na ISSF prvenstvima kontrolne mete se moraju upotrebljavati za **sve 25 m discipline** radi utvrđivanja pogodaka, koji su mogli promašiti metu.

8.6.3.3.2. Kontrolne mete moraju **pokrivati, najmanje, celokupnu dužinu i širinu okvira na 25 m (pet meta)**. Trebale bi biti postavljene na jednakoj udaljenosti od 1 m iza meta za takmičenje. One moraju biti neprekidne ili na nadovezujućim okvirima, bez ikakvog međuprostora, kako bi zabeležile svaki pogodak između meta za takmičenje.

8.6.3.3.3. Kontrolne mete moraju biti izrađene od nereflektirajućeg papira **neutralne boje, slične meti**.

8.6.3.3.4. U disciplinama 25 m za svakog strelca postavljaju se nove kontrolne mete. U disciplinama 25 m pištolj-**brzi deo**, **25 m pištolj središnjeg paljenja** i 25 m **standardni pištolj** kontrolne mete moraju biti zalepljene ili zamenjene posle svake serije od 5 hitaca.

8.6.3.4. KONTROLNI LIST - Elektronske mete na 25 m

8.6.3.4.1.

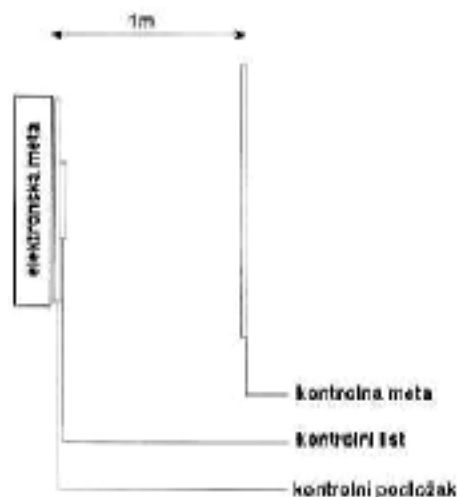



- 8.6.3.4.2.** Površine iza ciljnog područja moraju biti pokrivene kontrolnim listovima, koji se mogu zameniti posle svake serije od 5 hitaca u delovima brze paljbe, nakon probnih serija i svake serije od pet hitaca preciznog gađanja. U disciplinama 25 m pištolj brzog gađanja kontrolni listovi se moraju zalepiti ili zameniti posle svake grupe.

	Zalepiti ili zameniti nakon probnih serija	Zalepiti ili zameniti nakon svake serije od 5 hitaca	Postaviti za svakog strelca za svaki deo discipline
25 m Pištolj brza paljba	X	-	X
25 m Pištolj	X	X	X
25 m Pištolj središnjeg paljenja	X	X	X
25 m Standardnini pištolj	X	X	X

- 8.6.3.4.3.** Ukoliko se bilo koja rupa pogotka nalazi izvan kontrolnog lista, mora se utvrditi uzajamni odnos između vidljivih rupa pogodaka na kontrolnom listu i kontrolnom podlošku, pre nego što se kontrolni list makne.

8.6.3.5. KONTROLNI PODLOŠCI - Elektronske mete za 10 i 50 m

- 8.6.3.5.1.** Kontrolni podložak mora biti pričvršćen na **zadnji deo mete**, osim ako se ne koristi kontrolni list, i mora biti obnovljen za svaku grupu (osim na 10 m, gde se koristi crna papirna traka)

8.6.4. Pravila takmičenja

8.6.4.1. VREME ZA PRIPREMU

- 8.6.4.1.1.** Strelci se trebaju javiti na svoje streljačko mesto po pozivu. Zavisno od vremena nakon završetka prethodne grupe, strelci će biti pozvani na svoja streljačka mesta pre početka vremena za pripremu, kako bi mogli postaviti svoju opremu (vidi čl. 8.2.5.3.). Provere strelaca od strane žirija i linijskih sudija bi trebale biti dovršene pre početka vremena za pripremu.

- 8.6.4.1.2.** Strelcima će biti dana komanda "**VREME ZA PRIPREMU POČINJE SADA**". Tokom vremena za pripremu mete moraju biti vidljive i okrenute prema strelcu, a strelci na streljačkoj liniji mogu rukovati svojim pištoljima, opaljavati na prazno i obavljati vežbe držanja i nišanja



8.6.4.1.3. Vreme za pripremu dopušteno pre početka takmičenja:

10 m vazdušni pištolj	10 min
50 m Pištolj	10 min
25 m Standardnini pištolj	5 min
25 m Pištolj precizni deo	5 min
25 m Pištolj brzi deo ili 25 m Pištolj brzo gađanje	3 min

8.6.4.2. Start.

8.6.4.2.1. Ni jedan hitac ne sme biti opaljen pre znaka za početak discipline.

8.6.4.3. Zamena strelca

8.6.4.3.1. Strelac koji odustane od takmičenja, u bilo koje vreme nakon što je opalio svoj prvi probni hitac u takmičenju, **ne može** biti zamenjen. Ovo pravilo se takođe primenjuje na natjecanjima koja se sastoje od više delova, ili se odvijaju u više dana.

8.6.4.4. 10 m VAZDUŠNI PIŠTOLJ / 50 m PIŠTOLJ

8.6.4.4.1. Smatra se da je takmičenje započelo, kada glavni linijski sudija izda komanda "**START**". Svaki hitac opaljen nakon završenog probnog gađanja, računa se kao hitac za takmičenje. Opaljivanje na prazno tokom takmičenja je dozvoljeno.

8.6.4.4.2. Probni hici (neograničenog broja) mogu se gađati samo pre početka svakog takmičenja. Nakon što je opaljen prvi hitac za takmičenje nisu dozvoljeni nikakvi probni hici, osim ako to ne dozvoli žiri u skladu s ovim Pravilima. Naknadni probni hici koji su u suprotnosti s ovim pravilom računaju se kao promašaji u takmičenju.

8.6.4.4.3. Hitac(i) opaljeni pre komande ili znaka "START" povlače za sobom kaznu **oduzimanja 2 kruga** od prve mete za takmičenje, za svaki opaljeni hitac. Hici koji nisu uopšte opaljeni moraju se računati kao promašaji na zadnjoj meti za takmičenje. Hici opaljeni po isteku službenog vremena računaju se kao promašaji, osim ako glavni linijski sudija ili član žirija nije odobrio produžetak vremena. Ako zakasneli pogodci ne mogu biti identifikovani, kao zakasneli pogodci se utvrđuju pogodci najviše vrednosti u toj meti.

8.6.4.4.4. Preostalo vreme

8.6.4.4.4.1. Glavni linijski sudija mora putem razglasa obavestiti strelce o preostalom vremenu za poslednjih 10 i 5 minuta.

8.6.4.4.4.2. Prestanak takmičenja označava se komandom "**STOP**" ili odgovarajućim znakom.



8.6.4.5. POSEBNA PRAVILA ZA 10 m VAZDUŠNI PIŠTOLJ

8.6.4.5.1. Ako strelac tokom vremena za pripremu **oslobodi pogonski naboj**, za prvi slučaj će **biti opomenut** (žuti karton), a za svaki sledeći će biti kažnjen s **oduzimanjem** 2 kruga od pogotka najmanje vrednosti prve takmičarske serije.

8.6.4.5.2. Svako **oslobađanje pogonskog naboja** nakon postavljanja prve mete za takmičenje, bez pogotka u metu, računa se kao **promašaj**. Opaljivanje na prazno, bez oslobađanja pogonskog naboja, je dozvoljeno, - osim tokom finala.

8.6.4.5.3. Ako strelac želi promijeniti plinski ili vazdušni cilindar, u tu svrhu mora napustiti streljačko mesto (mora dobiti odobrenje)

8.6.4.6. POSEBNA PRAVILA ZA 50 m PIŠTOLJ

8.6.4.6.1. Ako je disciplina podijeljena u dva dela svaki se deo mora sastojati od 30 hitaca za ocenu. Pre početka svakog dela strelac ima pravo na neograničeni broj probnih hitaca. Ukupno vreme gađanja za svaki deo je jedan (1) sat.

8.6.4.7. 25 m DISCIPLINE

8.6.4.7.1. Merenje vremena u svim 25 m disciplinama započinje kada se upali zelena lampica (elektronske mete) ili se otvore mete, a završava kada se upali crvena lampica (elektronske mete) ili se zatvore mete.

8.6.4.7.2. Okretanje meta ili paljenje lampica može nadzirati rukovaoc metama (tajmerista), koji je smešten iza linije gađanja. Njegov položaj ne sme ometati strelce, ali mora biti u području nadzora (vida, sluha) linijskog sudije. Metama može rukovati linijski sudija pomoću odgovarajućeg daljinskog upravljača.

8.6.4.7.3. Punjenje

U svim 25 m disciplinama pištolj se **ne sme** puniti sa više od 5 metaka. Nije dopušteno ništa drugo stavljati u magacin ili bubanj pištolja.

8.6.4.7.3.1. Strelac mora biti kažnjen **oduzimanjem dva kruga** (za svaki dodatno napunjeni metak) od rezultata tekuće serija, ako pištolj napuni, kod bilo koje komande „PUNI“, s **više od 5 metaka**,

8.6.4.7.4. Pražnjenje

U svim disciplinama nakon završetka gađanja u seriji ili delu mora se dati komanda "**ISPRAZNI**". Strelac mora u svakom slučaju odmah po završetku serije ili nakon komande isprazniti oružje

8.6.4.8. POSEBNA PRAVILA ZA DISCIPLINU 25 m BRZO GAĐANJE PIŠTOLJEM

Program discipline gađanja sastoji se od 60 hitaca za ocenu podijeljenih u dva dela od po 30 hitaca. Svaki deo je podijeljen na 6 serija po 5 hitaca svaka, od



kajih dve za 8 sec, dve za 6 sec i dve za 4 sec. U svakoj seriji se u svaku metu (ukupno pet meta) gađa po jedan hitac u ukupnom vremenu propisanom za tu seriju (pet hitaca).

- 8.6.4.8.1.** Pre početka svakog dela strelac ima pravo na **jednu probnu seriju** od 5 hitaca za 8 sec.
- 8.6.4.8.2.** Celokupno gađanje (probne serije i za takmičenje) obavlja se po komandi. Oba strelca u istome delu pucaonice moraju gađati u isto vreme, ali organizatori mogu urediti da više grupa meta gađa istovremeno prema zajedničkim komandama.
- 8.6.4.8.3.** Ako pištolj jednog od strelaca koji gađaju zajedno ima **zastoj** strelac će tu seriju **ponoviti** sa slijedećom redovnom serijom i u istom vremenskom trajanju. Posljednja serija za ovaj deo discipline gađa se odmah nakon što su drugi strelci koji gađaju zajedno s njime dovršili gađanje tog dela. Svaka grupa meta može raditi samostalno.
- 8.6.4.8.4.** Pre izdavanja komande "**PUNI**" linijski sudija mora objaviti vreme serije (npr. "**serija 8 sec., serija 6 sec., itd.** ") ili vreme serije mora biti označeno brojevanim znakom koji je dovoljno veliki da ga strelac može videti. Na komandu "**PUNI**" strelci se moraju odmah pripremiti za gađanje u toj seriji i to unutar jednog (1) minuta.
- 8.6.4.8.5.** Po isteku jednog (1) minuta linijski sudija će dati sledeće komande:

"PAŽNJA"	mete se moraju okrenuti u bočni položaj ili ako se koriste elektronske mete crvena lampica mora biti upaljena
"3-2-1-START"	na komandu "START" mehanizam za mete (tajmer) mora biti pokrenut. Strelci moraju biti u stavu "SPREMAN" do kraja odbrojavanja "-1-"

- 8.6.4.8.6.** Pre svake serije strelac mora spustiti ruku i zauzeti stav "**SPREMAN**". Njegova ruka mora biti nepokretna pre paljenja zelene lampice ili otvaranja meta (vidi čl. 8.6.1.2. i 8.6.1.3.)
- 8.6.4.8.7.** Mete se moraju otvoriti ili se zelena lampica mora upaliti u vremenu od **3 sekunde (± 1.0 sec)** nakon komande "**START**" i gađanje može početi. Navedeno vreme ne sme se menjati tokom celog takmičenja. Tokom svake serije strelac bi trebao opaliti 5 hitaca. U trenutku kada počne pokret otvaranja meta ili se zelena lampica upali strelac može podići pištolj.
- 8.6.4.8.8.** Smatra se da serija počinje nakon komande "**PAŽNJA**". Svaki hitac ispaljen nakon toga računa se u takmičenje.
- 8.6.4.8.9.** Po završetku svake serije (komanda "**ISPRAZNI**"), a pre sledeće komande "**PUNI**" trebao bi biti **odmor od najmanje jednog (1) minuta**. Objavljeno vreme početka uzastopnih grupa mora biti takvo, da omogući grupi početak



gađanja u najavljeno vreme. Između uzastopnih grupa vremenski razmak bi trebao biti najmanje 30 minuta ili više, ako program dopušta,

8.6.4.9. POSEBNA PRAVILA ZA 25 m PIŠTOLJ I 25 m PIŠTOLJ SREDIŠNJEG PALJENJA

Program gađanja sastoji se od 60 hitaca za ocenu podeljenih u dva dela od po 30 hitaca svaki.:

DEO	BROJ SERIJA/HITACA	VREME za takmičenje i probnu seriju
1. precizni deo	6 serija po 5 hitaca	pet (5) minuta
2. brzi deo	6 serija po 5 hitaca	vidi dole

8.6.4.9.1. Pre početka svakog dela strelac ima pravo na **jednu probnu seriju** od 5 hitaca.

8.6.4.9.2. Precizni deo

8.6.4.9.2.1. Linijski sudija mora izdati komandu „PUNI“. Nakon komande "**PUNI**" strelci se moraju pripremiti u vremenu od **jednog (1) minuta**, s propisanim brojem metaka. Gađanje će početi na komandu ili znak.

8.6.4.9.2.2. Svi strelci moraju **završiti precizni deo** pre nego počne brzi deo gađanja.

8.6.4.9.3. Brzi deo

8.6.4.9.3.1. Tokom svake serije, meta se pojavljuje pet puta ili se pali zelena lampica (elektronske mete) svaki put na tri (3) sekunde (+0.2 sec, -0,0 sec). Vreme između dve pojave meta (ili crvena lampica) mora biti sedam (7) sekundi (± 1.0 sec). Prilikom svake "**pojave**" meta (zelena lampica) može se ispaliti samo jedan hitac.

8.6.4.9.3.2. Linijski sudija mora **najaviti** serije i izdati komandu „PUNI“. Nakon komande "**PUNI**" strelci se moraju pripremiti u vremenu od **jednog (1) minuta**.

8.6.4.9.3.3. Po isteku jednog (1) minuta linijski sudija će dati sledeću komandu:

"PAŽNJA"	mete se moraju okrenuti u bočni položaj ili ako se koriste elektronske mete crvena lampica mora biti upaljena. Nakon 7 sekundi ($\pm 1,0$ sec) zelena lampica će se upaliti ili će se mete otvoriti.
-----------------	---

8.6.4.9.3.4. Pre svakog hica strelac mora **spustiti ruku** i zauzeti stav "**SPREMAN**". Njegova ruka mora biti nepokretna pre paljenja zelene lampice ili otvaranja meta (vidi čl. 8.6.1.2. i 8.6.1.3.).



8.6.4.9.3.5. Za vreme serije pištolj se ne sme položiti na streljački sto ili klupu.

8.6.4.9.4. Smatra se da serija počinje od trenutka kada se upali crvena lampica, odnosno zatvore mete, nakon komande "**PAŽNJA**". Svaki hitac ispaljen nakon toga računa se u takmičenje.

8.6.4.10. POSEBNA PRAVILA ZA 25 m STANDARDNINI PIŠTOLJ

Program gađanja sastoji se od 60 hitaca za ocenu podeljenih u tri dela po 20 hitaca. Svaki deo sastoji se od 4 serije po 5 hitaca:

DEO	BROJ SERIJA/HITACA	VREME za svaku seriju
1. deo	4 serije po 5 hitaca	150 sec
2. deo	4 serije po 5 hitaca	20 sec
3. deo	4 serije po 5 hitaca	10 sec

8.6.4.10.1. Pre početka takmičenja strelac ima pravo na **jednu probnu seriju** od 5 hitaca za vreme od 150 sec.

8.6.4.10.2. Pre izdavanja komande "**PUNI**" linijski sudija mora objaviti vreme serije (npr. "**serija 150 sec., serija 20 sec., itd.** ") ili vreme serije mora biti označeno brojevanim znakom koji je dovoljno veliki da ga strelac može videti. Nakon komande "**PUNI**" strelci se moraju pripremiti u vremenu **jednog (1) minuta**.

8.6.4.10.3. Po isteku jednog (1) minuta linijski sudija će dati sledeću komandu:

"PAŽNJA"	mete se moraju okrenuti u bočni položaj ili ako se koriste elektronske mete crvena lampica mora biti upaljena. Nakon 7 sekundi ($\pm 1,0$ sec) zelena lampica će se upaliti ili će se mete otvoriti.
-----------------	---

8.6.4.10.4. Pre svake serije izuzev serija od 150 sec strelac mora **spustiti ruku** i zauzeti stav "**SPREMAN**". Njegova ruka mora biti nepokretna pre paljenja zelene lampice ili otvaranja meta (vidi čl. 8.6.1.2. i 8.6.1.3.).

8.6.4.10.5. Smatra se da serija počinje od trenutka kada se upali crvena lampica, odnosno zatvore mete, nakon komande "**PAŽNJA**". Svaki hitac ispaljen nakon toga računa se u takmičenje.



8.6.4.10.6. Ako je neophodno da disciplina bude podeljena u dva dela svaki deo se mora sastojati od:

DEO	BROJ SERIJA/HITACA	VREME za svaku seriju
1.	2 serije po 5 hitaca	150 sec
2.	2 serije po 5 hitaca	20 sec
3.	2 serije po 5 hitaca	10 sec

8.6.4.10.6.1. Pre početka svakog dela discipline strelac ima pravo na **jednu probnu seriju** od 5 hitaca u vremenu od 150 sec.

8.6.5. Prekidi

8.6.5.1. 10 m VAZDUŠNI PIŠTOLJ/50 m PIŠTOLJ

8.6.5.1.1. Ako strelac mora prekinuti gađanje na **više od tri (3) minuta**, a da to nije njegova greška, može zahtevati dodatno vreme jednako vremenu koje je izgubio ili vreme koje je ostalo + 1 minut ako se to dogodilo tokom zadnjih par minuta takmičenja.

8.6.5.1.2. Dodatno vreme neće biti dozvoljeno strelcu, koji napusti svoje streljačko mesto, da promeni ili napuni svoj plinski ili vazdušni cilindar (mora dobiti odobrenje).

8.6.5.1.3. Ako strelac mora prekinuti gađanje na **više od pet (5) minuta**, a da to nije njegova greška, **ili mora biti premešten na drugo streljačko mesto** može dobiti neograničen broj probnih hitaca u jednu probnu metu na početku njegovog preostalog vremena za takmičenje, zajedno sa odobrenim dodatnim vremenom + dodatnih 5 (pet) minuta. Ako se koriste uređaji za automatsku promenu meta, koji nemaju mogućnost postavljanja probne mete, sledeća strelčeva takmičarska meta, koristiti će se kao probna. U tom slučaju bi se u takmičarsku metu trebalo gađati dvostruko više hitaca nego što je programom predviđeno u skladu s objašnjenjem, koje treba dati linijski sudija ili žiri. Osoblje na strelištu ili članovi žirija moraju zabežiti kompletno objašnjenje u zapisnik gađanja, malu tablu za rezultate ili sl.

8.6.5.2. 25 m DISCIPLINE I DELOVI

Prekid zbog sigurnosnih i tehničkih razloga, bez strelčeve greške

8.6.5.2.1. Ako prekid traje **više od 15 minuta** žiri mora odobriti jednu dodatnu probnu seriju od 5 hitaca.

8.6.5.2.2. U gađanju 25 m **pištoljem brze paljbe i 25 m standardnim pištoljem** prekinuta serija se mora **poništiti i ponoviti**. Rezultat ponovljene serije mora biti zapisan i priznat strelcu.



- 8.6.5.2.3.** U gađanju **25 m pištoljem i 25 m pištoljem središnjeg paljenja** prekinuta serija se mora **dovršiti**. Dovořena serija se mora zapisati i priznati strelcu.
- 8.6.5.2.3.1.** U **preciznom delu** vreme za svaki hitac za dovršenje serije iznosi jedan (1) minut.
- 8.6.5.3.** Svako produženje vremena, koje je dopustio žiri ili linijski sudija, mora biti jasno označeno na Izveštaju s linije, maloj tabli za rezultate i streljačkom kartonu, sa navedenim razlogom, a sve vidljivo strelcu.

8.6.6. Prekršaji i disciplinske mere

- 8.6.6.1.** Žiriji imaju pravo proveriti pištolje, opremu, stavove itd. u svako vreme, pa i tokom takmičenja (vidi čl. 8.5.2.5.). Isto ne bi smelo biti učinjeno, kada strelac tokom takmičenja opaljuje hitac. U pitanjima sigurnosti mora se delovati trenutno.
- 8.6.6.1.1.** Strelac koji započinje takmičenje **pištoljem ili opremom koja nije odobrena** mora biti kažnjen oduzimanjem dva kruga od rezultata prve serije za takmičenje. Tek kada tehnička kontrola odobri pištolj strelac može započeti ili nastaviti takmičenje. Ponovno gađanje može započeti samo u vreme, koje mu odredi žiri. Neće mu biti dozvoljeno korišćenje dodatnih probnih hitaca niti dodatno vreme.
- 8.6.6.1.2.** Ako strelac **zameni svoj pištolj** tokom takmičenja, bez dopuštjenja žirija, ili menja ili podešava svoj službeno odobren pištolj ili opremu (pre ili tokom takmičenja), tako da više ne odgovara odredbama pravilnika, mora biti diskvalifikovan.
- 8.6.6.1.2.1.** Ako postoji sumnja u vezi izmena, pištolj mora biti vraćen tehničkoj kontroli na ponovni pregled i prihvatanje.
- 8.6.6.1.3.** Ako strelac **zakasni** na takmičenje, može učestvovati, ali neće dobiti produženje vremena, osim ako je zakašnjenje nastalo u okolnostima, koje su izvan njegove kontrole. Ako se dokaže da je zakašnjenje nastalo u okolnostima izvan njegove kontrole žiri može odobriti dodatno vreme, kad god je to moguće, a da ne poremeti celokupni streljački program. U tom slučaju žiri odlučuje kada će i na kojem streljačkom mestu on nadoknaditi izgubljeno vreme ili propuštene serije.
- 8.6.6.1.4.** Ako je pištolj prihvatila tehnička kontrola, a strelac nije u mogućnosti pokazati karton tehničke kontrole na početku discipline, strelac može započeti gađanje, ali će biti kažnjen oduzimanjem dva kruga od pogotka najmanje vrednosti iz prve takmičarske serije, ako on (ili njegov trener ili vođa ekipe) ne može pre službenog isteka vremena za tu disciplinu dobiti potvrdu da je pištolj prethodno prihvatila služba tehničke kontrole. Strelac (ili njegov trener ili vođa ekipe) odgovoran je da to pitanje reši sa službom tehničke kontrole. Produženje vremena za gađanje neće biti dozvoljeno.



8.6.6.2. NEREGULARNI POGOCI

8.6.6.2.1. 50 m Pištolj i 10 m vazdušni pištolj

8.6.6.2.1.1. Više hitaca u disciplini

Ako strelac opali **više metaka** u disciplini nego što je predviđeno programom, prekobrojni hici biće poništeni na poslednjoj meti za takmičenje. Ako se pogodak(ci) ne može utvrditi, mora se poništiti pogodak(ci) najviše vrednosti. Strelac također mora biti kažnjen za svaki prekobrojni ispaljeni hitac **oduzimanjem dva kruga** od pogotka najmanje vrednosti u prvoj seriji.

8.6.6.2.1.2. Više hitaca u meti – papirnate mete:

8.6.6.2.1.2.1. Ako strelac u jednu od svojih meta za takmičenje opali **više hitaca** nego što je određeno programom neće biti kažnjen za prva dva takva slučaja. Za treći i svaki slijedeći prekobrojni pogodak biće kažnjen oduzimanjem dva kruga od vrednosti serije u kojoj se to dogodilo. Strelac mora opaliti odgovarajući manji broj metaka na preostale mete, kako bi ukupan broj hitaca bio isti.

8.6.6.2.1.2.2. Postupak ocenjivanja u toj situaciji zahteva prenošenje vrednosti prekobrojnog pogotka na mete s manjim brojem pogodaka, nego što je određeno programom takmičenja, tako da u svakoj meti bude propisani broj pogodaka prema programu i pravilima.

8.6.6.2.1.2.3. Ako se iz zapisnika gađanja ne može jasno utvrditi, koji pogodak treba preneti, prenosi se pogodak manje vrednosti u sledeću metu, odnosno pogodak veće vrednosti u prethodnu metu, tako da strelac ne stekne nikakvu prednost **na osnovu zadnjih serija**.

8.6.6.2.2. 25 m discipline ili delovi

8.6.6.2.2.1. Više hitaca

8.6.6.2.2.1.1. Ako strelac tokom takmičenja **ispali u metu za takmičenje više metaka** nego što je programom predviđeno ili više od jednog metka prilikom jedne pojave mete u serijama brzog gađanja, oduzeće se pogodak(ci) veće vrednosti na toj meti i računati se kao promašaj(i). Takođe se moraju **oduzeti dva kruga** od rezultata te serije za svaki prekobrojni pogodak (npr. više od pet metaka). Ta kazna dodaje se kazni iz člana 8.6.4.7.3.1. Moraju se oduzeti **dva kruga** i u svakom slučaju kada su ispaljena dva metka tokom pojedinačnog pojavljivanja mete u delovima brzog gađanja disciplina 25 m pištolj i 25 m pištolj središnjeg paljenja.

8.6.6.2.2.1.2. Ako strelac **opali više probnih metaka** nego što je predviđeno programom ili što su dozvolili linijski sudija ili žiri mora biti kažnjen za svaki prekobrojni ispaljeni probni metak **oduzimanjem dva kruga** od rezultata prve serije za takmičenje.



8.6.6.2.3. Rani i kasni pogoci

8.6.6.2.3.1. Za svaki hitac slučajno opaljen **posle komande "PUNI"**, ali **pre početka** serije za takmičenje, ne sme se računati u takmičenju, ali se **dva kruga** moraju oduzeti od sledeće serije. Ova kazna ne sme se primenjivati na probnim serijama. Kad strelac slučajno opali hitac, ne sme nastaviti gađanje, nego po završetku gađanja ostalih strelaca u toj seriji, mora linijskom sudiji signalizirati kao da je imao zastoj. Linijski sudija će mu tada dozvoliti da nastavi i ponovi seriju u istom vremenskom razdoblju sa sledećom regularnom serijom. Zadnju seriju tog dela će odgađati odmah nakon što svi strelci dovrše gađanje istog vremena (npr. 8 sec ili 6 sec ili 4 sec.). Ako strelac ne postupi na opisani način i nastavi gađati u tekućoj seriji, slučajno opaljen pogodak će se računati kao promašaj (0) u toj seriji i strelac će biti kažnjen oduzimanjem **dva kruga** od vrednosti te serije.

8.6.6.2.3.2. U delu preciznog gađanja, hitac(i) koji je ispaljen **posle komande ili znaka "STOP"**, broji se **kao promašaj(i)**. Ako se nemože ustanoviti vrednost pogotka, od rezultata na meti oduzeće se pogodak(ci) najveće vrednosti i upisati kao promašaj(i).

8.6.6.3. POGREŠNE KOMANDE - 25 m PIŠTOLJ

8.6.6.3.1. Ako zbog **pogrešne komande** i/ili postupka linijskog sudije, strelac nije spreman za gađanje nakon pojave mete, mora pištolj usmeriti prema dole i podići drugu ruku, te odmah posle isteka vremena za seriju o tome obavestiti linijskog sudiju ili člana žirija.

8.6.6.3.2. Ako se utvrdi da je **prigovor opravdan** strelcu se mora dozvoliti gađanje te serije.

8.6.6.3.3. Ako se utvrdi da je **prigovor neopravdan** strelac može gađati tu seriju, ali će biti kažnjen oduzimanjem **dva kruga** od rezultata te serije.

8.6.6.3.4. Ako je strelac **opalio hitac nakon pogrešne komande** i/ili postupka prigovor se ne sme prihvatiti.

8.6.6.4. GAĐANJE U TUĐU METU

8.6.6.4.1. Gađanje takmičarskog hica u tuđu metu mora se oceniti kao promašaj.

8.6.6.4.1.1. Ako strelac u svoju metu dobije **potvrđeni pogodak sa strane**, a nije moguće utvrditi njegov pogodak, priznaje mu se pogodak veće vrednosti.

8.6.6.4.1.2. Ako strelac **ne želi prihvatiti** pogodak na svojoj meti to mora odmah javiti linijskom sudiji.

8.6.6.4.1.3. Ako linijski sudija potvrdi da strelac nije opalio sporni (neprihvaćeni) pogodak, mora poništiti pogodak i isto upisati u Izveštaj s linije i zapisnik na liniji.



- 8.6.6.4.1.4.** Ako linijski sudija ne može izvan svake sumnje potvrditi, da strelac nije opalio sporni pogodak, taj pogodak se mora priznati strelcu i kao takav mora biti zabeležen.
- 8.6.6.4.1.5.** Kao razlozi za poništenje pogotka uzima se u obzir sledeće:
- 8.6.6.4.1.5.1.** Ako zapisničar ili neko drugo linijsko osoblje, koje je pratilo gađanje strelca, **potvrdi**, da strelac nije opalio taj hitac.
- 8.6.6.4.1.5.2.** **Ako neki drugi strelac**, zapisničar ili neko drugo linijsko osoblje sa susedna dva ili tri streljačka mesta prijavi promašaj, otprilike u isto vreme.
- 8.6.6.4.2. 10 m vazdušni pištolj i 50 m pištolj**
- 8.6.6.4.2.1.** Ako strelac **opali probni metak u metu za takmičenje** drugog strelca biće kažnjen oduzimanjem dva kruga od svoga rezultata (od pogotka najniže vrednosti u prvoj seriji).
- 8.6.6.4.2.2.** Ako se u strelčevoj meti za takmičenje nađe više pogodaka nego što je predviđeno programom, i ako se **ne može utvrditi** da je drugi strelac gađao u metu biće poništen odgovarajući broj pogodaka najviše vrednosti.
- 8.6.6.4.3. 25 m discipline i delovi**
- 8.6.6.4.3.1.** Ako strelac opali probni metak u probnu metu drugog strelca neće mu se dozvoliti ponavljanje hica, ali neće biti ni kažnjen. Ako se ne može brzo i jasno utvrditi koji pogodak pripada kojem strelcu, strelac koji nije pogrešio ima pravo ponoviti probni hitac(e).
- 8.6.6.4.3.2.** Ako je kod strelca, koji je primio pogodak(tke) sa strane zabeležen broj takmičarskih pogodaka na meti jednak ukupnom očekivanom broju pogodaka (tj. serija PLUS svi pogoci sa strane) tada se strelcu beleži pet pogodaka **najviše** vrednosti. Međutim, ako je broj pogodaka manji od očekivanog ukupnog broja pogodaka (tj. serija PLUS svi pogoci sa strane), tada se strelcu, koji je primio pogotke sa strane, daju mogućnosti, da mu se prizna pet pogodaka najviše vrednosti ili da se ta serija poništi i da je ponovi.

8.6.7. Ometanja

Ako strelac smatra, da je ometan dok opaljuje hitac, mora usmeriti pištolj na dole i odmah podići slobodnu ruku, kako bi o tome obavestio linijskog sudiju ili člana žirija. Za to vreme ne sme ometati druge strelce.

8.6.7.1. AKO JE PRIGOVOR OSNOVAN

- 8.6.7.1.1.** Hitac (**50 m pištolj, 10 m vazdušni pištolj, 25 m pištolj središnjeg paljenja i 25 m pištolj**) mora biti **poništen** i strelac može **ponoviti hitac** i završiti seriju.



8.6.7.1.2. Serija (**25 m pištolj brzo gađanje i 25 m standardni pištolj**) mora biti **poništena i strelac može ponoviti seriju.**

8.6.7.2. AKO JE PRIGOVOR NEOSNOVAN

8.6.7.2.1. Ako je strelac **završio seriju** pogodak ili serija se mora priznati i upisati strelcu.

8.6.7.2.2. Ako strelac **nije završio seriju** u 25 m disciplinama iz razloga na koji upućuje prigovor, strelac može ponoviti seriju. Ocenjivanje i kažnjavanje vrši se na sledeći način:

8.6.7.2.2.1. U **disciplini 25 m pištolj brzo gađanje** rezultat mora biti ocenjen na osnovu zbira vrednosti najslabijih pogodaka na svakoj meti.

8.6.7.2.2.2. U **disciplini 25 m standardni pištolj serija** može biti ponovljena, a rezultat mora biti ocenjen na temelju zbira vrednosti pet najslabijih pogodaka na meti.

8.6.7.2.2.3. U **disciplinama 25 m pištolj i 25 m pištolj središnjeg paljenja** serija može biti dovršena, a rezultat se mora zabeležiti.

8.6.7.2.2.4. Od utvrđenog rezultata nakon ponovljene ili dovršene serije, takođe se moraju oduzeti dva kruga.

8.6.7.2.2.5. U svakoj ponovljenoj seriji mora biti ispaljeno svih pet hitaca u metu. Svaki hitac(i), koji ne pogodi metu mora se oceniti kao promašaj(i).

8.6.7.2.3. U **disciplinama 10 m vazdušni pištolj i 50 m pištolj** strelcu se hitac priznaje i može nastaviti gađanje; neće se primeniti kazna.

8.6.8. Prekobrajni pogoci - 25 m pištolj

Ako se pojavi prekobrajni broj pogodaka u meti u disciplini ili delu brzog gađanja, gde se koriste nalepnice, i ako se ne može utvrditi koji pogodak je bio ili nije bio zalepljen, strelac može prihvatiti pogodak niže vrednosti ili ponoviti seriju. Ne može mu se priznati više od pet pogodaka najviše vrednosti niti manje od pet pogodaka najniže vrednosti.

8.6.9. Merenje vremena

Ako strelac smatra, da vreme koje je proteklo između komande određene pravilima i paljenja zelenog svetla ili pojave meta prekratko ili predugo, i stoga ne odgovara vremenu navedenom u pravilima, mora zadržati svoj pištolj usmeren prema dole i odmah obavestiti linijskog sudiju ili člana žirija, podizanjem slobodne ruke. Pri tome ne sme uznemirivati druge strelce.

8.6.9.1. **Ako se utvrdi da je prigovor osnovan** strelac može početi ponovno gađanje.



- 8.6.9.2.** Ako se utvrdi da je **prigovor neosnovan** strelac može gađati seriju, ali će biti kažnjen oduzimanjem dva kruga od rezultata te serije.
- 8.6.9.3.** Nakon **ispaljivanja prvog hica** u seriji prigovor se ne sme prihvatiti.
- 8.6.9.4.** Ako strelac **ispali prvi hitac i zatim prekine gađanje**, te uloži prigovor, postignuti pogodak će biti zapisan i priznat. Strelac **ne može ponoviti** seriju. Neispaljeni pogodak(ci) mora biti ocenjen kao promašaj(i).
- 8.6.9.5.** Ako strelac smatra da je **vreme za seriju bilo prekratko** može odmah po završetku serije o tome obavestiti linijskog sudiju.
- 8.6.9.5.1.** Linijski sudija i/ili žiri mora proveriti ispravnost merenja vremena.
- 8.6.9.5.2.** Ako se potvrdi da je bila greška, serija na koju je strelac stavio prigovor, mora biti poništena i ponovljena.
- 8.6.9.5.3.** Ako se utvrdi da je prigovor neosnovan, rezultat serije mora se priznati strelcu i zapisati.

8.7. RASPORED PO MESTIMA I ELIMINACIJE

8.7.1. Osnovna načela rasporeda streljačkih mesta

- 8.7.1.1.** Strelcima (pojedinci) i ekipama (države) mora se omogućiti nastup pod približno jednakim uslovima.
- 8.7.1.1.1.** Strelci iz iste države (ekipe) ne bi smeli biti raspoređeni na susedna streljačka mesta.
- 8.7.1.1.2.** Strelci iz iste države (ekipe) bi trebali biti raspoređeni ravnomerno po grupama, po približno jednakim uslovima.
- 8.7.1.2.** Takmičenje u jednoj disciplini održava se u jednom danu, ako to omogućava broj strelaca i raspoloživih mesta.
- 8.7.1.3.** **Ako takmičenje traje više od jednog dana** svi strelci moraju gađati jednak broj hitaca/serija svaki dan.
- 8.7.1.4.** Ako postoji **više strelaca nego streljačkih mesta** disciplina se mora podeliti u grupe s **istim brojem članova ekipa u svakoj grupi**, a raspored po grupama se vrši žrebanjem.
- 8.7.1.5.** Strelci moraju biti ravnomerno raspoređeni po grupama (vidi čl.8.7.3. – 50 m pištolj)
- 8.7.1.6.** Ako je disciplina podeljena na dva dela, svi strelci moraju završiti prvi deo pre početka drugog dela discipline.



8.7.2. 10 m vazdušni pištolj

Ako ima više strelaca nego streljačkih mesta, disciplina se deli u **dve ili više grupa**, a raspored po grupama se vrši žrebanjem.

8.7.3. 50 m pištolj - eliminacije

8.7.3.1. Ako ima više strelaca nego streljačkih mesta, sprovodi se **eliminaciono gađanje**.

8.7.3.1.1. Svako eliminaciono gađanje sastoji se od **potpunog** programa gađanja.

8.7.3.1.2. **Srazmeran broj strelaca** po redosledu rezultata, učesnika eliminacione grupe, ulazi u **kvalifikacionu grupu**. Broj strelaca koji ulaze u kvalifikacionu grupu treba objaviti što je pre moguće.

8.7.3.1.3. **Srazmeran broj strelaca se računa**, primenom sledeće formule:

Formula: $QS_{(1,2,...)} = SM / US * SEG_{(1,2,...)}$, gde je

$QS_{(1,2,...)}$ - broj strelaca iz pojedine eliminacione grupe, koji mogu nastupiti u kvalifikacionoj grupi

SM - broj raspoloživih streljačkih mesta

US - ukupni broj strelaca prijavljenih za disciplinu

$SEG_{(1,2,...)}$ - broj strelaca u pojedinoj eliminacionoj grupi

Primer: $SM = 60, US = 101, SEG_1 = 54, SEG_2 = 47$

$QS_1 = 60/101 * 54 = 32,08 \rightarrow 32$ strelca

$QS_2 = 60/101 * 47 = 27,92 \rightarrow 28$ strelaca

8.7.3.2. Kada su potrebne eliminacione grupe, strelci - članovi ekipa, moraju biti **ravnomerno raspoređeni po eliminacionim grupama**. Ekipni poredak se mora računati prema rezultatima strelaca - članova ekipe iz eliminacione grupe.

8.7.3.2.1. Ako broj streljačkih mesta ne omogućava, da se u prvu grupu rasporedi po dva člana iz svake ekipe, a u drugu jedan član ekipe, onda je potrebno uspostaviti tri eliminacione grupe te u svaku smestiti po jednog člana ekipe.

8.7.3.3. Strelcu, koji se **nije kvalifikovao** ne sme biti dozvoljeno dalje učešće u disciplini.

8.7.3.4. U slučaju **jednakih rezultata** za poslednja kvalifikaciona mesta (broj kvalificionih učesnika – vidi primer: 32 ili 28) mesta u eliminacionom takmičenju, redosled plasmana razrešava se u skladu s pravilima razrešavanja jednakih rezultata (vidi 8.12.2.).

8.7.4. 25 m pištolj brzo gađanje

8.7.4.1. Drugi deo od 30 hitaca može početi nakon što su svi strelci završili prvi deo od 30 hitaca. Ako ima manje strelaca nego što je potrebno da se u potpunosti



popune sve grupe u prvom delu, tada prazna mesta moraju biti ostavljena u poslednjoj grupi prvog dela.

8.7.4.2. Za **drugi deo** redosled grupa se menja kako sledi:

8.7.4.2.1. Strelac koji je u prvom delu gađao na levom streljačkom mestu, mora u drugom delu gađati na desnom streljačkom mestu (u istoj grupi meta) i obrnuto.

8.7.4.3. KADA SE DISCIPLINA ODRŽAVA U JEDNOM DANU

8.7.4.3.1. Svi strelci u prvom delu gađanja, unutar iste grupe meta, u drugom delu gađanja gađaju unutar iste grupe meta sa zamenjenim mestima. Primer:

DEO	GRUPA	I grupa meta		II grupa meta		III grupe meta		IV grupa meta	
		A	B	C	D	E	F	G	H
I	1	1	2	3	4	5	6	7	8
I	2	9	10	11	12	13	14	15	16
I	3	17	18	19	20	21	22	23	24
I	4	25	26	27	28	29	30	31	32
II	1	2	1	4	3	6	5	8	7
II	2	10	9	12	11	14	13	16	15
II	3	18	17	20	19	22	21	24	23
II	4	26	25	28	27	30	29	32	31

8.7.4.4. KADA SE DISCIPLINA ODRŽAVA U DVA DANA

8.7.4.4.1. Za takmičenje koje se završava u dva dana, prva grupa u drugom delu discipline mora biti srednja grupa iz prvog dela ili ako je jednak broj grupa onda grupa, koja dolazi odmah iza sredine grupa iz prvog dela, uz uslov zamene mesta unutar grupe meta. U slučaju da je grupa nepotpuna (prvi dan = zadnja grupa → čl. 8.7.4.1.), npr. mesta 31. i 32., ista ta mesta (31. i 32.) ostaju nepopunjena u drugome danu. Primer:

DEO DAN	GRUPA	I grupa meta		II grupa meta		III grupe meta		IV grupa meta	
		A	B	C	D	E	F	G	H
I	1	1	2	3	4	5	6	7	8
I	2	9	10	11	12	13	14	15	16
I	3	17	18	19	20	21	22	23	24
I	4	25	26	27	28	29	30	31	32
II	1	18	17	20	19	22	21	24	23
II	2	26	25	28	27	30	29	32	31
II	3	2	1	4	3	6	5	8	7
II	4	10	9	12	11	14	13	16	15



- 8.7.4.4.2. Sledeće grupe nastavljaju istim redosledom iz prvog dela gađanja, a nakon poslednje dolazi prva grupa iz prvog dela itd., sve dok nisu navedene sve grupe za drugi deo discipline.

8.8. ZASTOJI

8.8.1. Opšte odredbe

Ako se pištolj pokvari ili prestane funkcionisati, strelcu će biti dopušteno da popravi pištolj.

- 8.8.1.1. U svakom slučaju linijski sudija i žiri moraju biti obavešteni, kako bi mogli doneti odgovarajuću odluku.

8.8.2. 50 m pištolj i 10 m vazdušni pištolj

- 8.8.2.1. **Najveće dopušteno vreme** za popravak ili zamenu pištolja je 15 minuta. Strelac mora završiti takmičenje u istoj grupi.

- 8.8.2.2. U preostalom vremenu za gađanje strelcu moraju biti dozvoljeni **dodatni probni hici pre** takmičarskih hitaca. (vidi čl. 8.6.5.)

- 8.8.2.3. Dodatno vreme i dodatni probni hici moraju biti dozvoljeni samo ako prekid nije nastao **strelčevom greškom**.

8.8.3. 25 m discipline

- 8.8.3.1. Strelcu će biti dopušteno **najviše 15 minuta** za popravku ili zamenu pištolja, kako bi mogao nastaviti takmičenje.

- 8.8.3.2. Ako je za popravku potrebno **više od 15 minuta** strelac može na svoj zahtev, od žirija, dobiti produženje vremena za gađanje.

- 8.8.3.3. Ako **dobije dodatno vreme** strelac će završiti takmičenje na mestu i u vremenu, koje mu odredi žiri ili

- 8.8.3.4. nastaviti gađati s **drugim pištoljem** istog tipa mehanizma (poluautomatski, singl ili revolver) i istog kalibra.

- 8.8.3.5. Ako se koristi **zamenjeni** pištolj, mora ga odobriti služba tehničke kontrole.

- 8.8.3.6. U 25 m disciplinama Žiri mora dozvoliti jednu (1) dodatnu probnu seriju od 5 hitaca.

8.8.4. 25 m DISCIPLINE – ZASTOJI

- 8.8.4.1. Ako, radi zastoja, nije ispaljen metak i strelac želi reklamirati zastoj, mora usmeriti pištolj prema dole, zadržati stav i odmah obavestiti linijskog sudiju podizanjem slobodne ruke. Pri tome ne sme ometati druge strelce.



- 8.8.4.1.1.** Strelac može pokušati otkloniti zastoj i nastaviti seriju, ali posle prvog takvog pokušaja ne može reklamirati **dopustivi zastoj**, osim ako je do zastoja došlo zbog oštećenja udarne igle ili je neki drugi deo pištolja oštećen u meri dovoljnoj da izazove zastoj u funkcionisanju.
- 8.8.4.2.** Ako se **zastoj** (dopustivi ili nedopustivi) **dogodi tokom probne serije** ne sme se registrovati kao zastoj. Strelac može završiti probnu seriju gađanjem preostalih hitaca tokom jedne (1) sledeće probne serije. Kod dela preciznog gađanja neispaljeni hici mogu biti opaljeni u vremenu od najviše dva minuta.
- 8.8.4.3. VRSTE ZASTOJA**
- 8.8.4.3.1. Dopustivi zastoji su:**
- 8.8.4.3.1.1.** ako zrno ostane u cevi
- 8.8.4.3.1.2.** ako mehanizam za okidanje prestane funkcionisati
- 8.8.4.3.1.3.** ako se u ležištu nalazi neispaljeni metak, iako mehanizam za okidanje funkcioniše i okidanje je izvršeno
- 8.8.4.3.1.4.** ako čaura nije izvučena ili izbačena iz ležišta
- 8.8.4.3.1.5.** ako su metak, magacin, bubanj ili neki drugi deo pištolja nagnječeni
- 8.8.4.3.1.6.** ako se slomila udarna igla ili je neki drugi deo pištolja oštećen u meri dovoljnoj da izazove zastoj u funkcionisanju
- 8.8.4.3.1.7.** ako pištolj otvara automatsku vatru, iako okidač nije povučen. Strelac ne sme nastaviti gađanje takvim pištoljem bez odobrenja linijskog sudije ili člana žirija. Ako automatski ispaljeni hici pogode njegovu metu, najviše pozicionirani pogodak(ci) na meti se zanemaruju. U bilo kojoj ponovljenoj seriji svi pogoci, osim onih koji su bili zanemareni, moraju biti uključeni kod utvrđivanja rezultata
- 8.8.4.3.1.8.** ako se izvlakač čaura zaglavi ili ne izbaci praznu čauru. To se primenjuje i kada se koristi hvatač čaura
- 8.8.4.3.2. Nedopustivi zastoji su:**
- 8.8.4.3.2.1.** ako strelac ili neka druge osoba dira zatvarač, mehanizam ili kočnicu pre nego pištolj pregleda linijski sudija
- 8.8.4.3.2.2.** ako kočnica nije bila oslobođena
- 8.8.4.3.2.3.** ako strelac nije napunio pištolj
- 8.8.4.3.2.4.** ako je strelac napunio pištolj s manje metaka nego što je propisano



- 8.8.4.3.2.5. ako strelac nije dovoljno otpustio okidač nakon opaljenja prethodnog metka
- 8.8.4.3.2.6. ako je pištolj napunjen neodgovarajućom municijom
- 8.8.4.3.2.7. ako magacin sa municijom nije ispravno postavljen na svoje mesto ili ispadne tokom gađanja, osim ako je to izazvano oštećenjem mehanizma
- 8.8.4.3.2.8. ako je došlo do zastoja iz bilo kojeg razloga koji je strelac mogao ispraviti ili otkloniti

8.8.4.4. **UTVRĐIVANJE UZROKA ZASTOJA**

Ako pištolj svojim spoljnim izgledom ne pokazuje očiti uzrok zastoja i ako strelac ne tvrdi, da bi kao uzrok moglo biti zrno koje je zapelo u cevi, linijski sudija mora uzeti pištolj ne dirajući mehanizam, uperiti ga u sigurnom pravcu i povući okidač **samo jedanput**, kako bi utvrdio da li je okidanje izvršeno.

- 8.8.4.4.1. Ako se radi o **revolveru** linijski sudija ne sme povući okidač, osim ako se udarač nalazi u zadnjem napetom položaju.
- 8.8.4.4.2. Ako pištolj **ne opali** linijski sudija mora **dovršiti pregled** pištolja, kako bi utvrdio uzrok zastoja i doneo odluku je li zastoj dopustiv ili nedopustiv.
- 8.8.4.5. Linijski sudija, nakon pregleda pištolja, odlučuje, da je "**ZASTOJ DOPUSTIV**" ili "**NEDOPUSTIV**".
 - 8.8.4.5.1. U slučaju "**NEDOPUSTIVOG**" zastoja, hitac koji nije opaljen bi će ocenjen kao "0". **Nije dozvoljeno ponavljanje ili dopunjavanje gađanja**. Samo vrednosti opaljenih hitaca će biće priznati strelcu. Strelac može nastaviti gađanje ostatka discipline.
 - 8.8.4.5.2. U slučaju „**DOPUSTIVOG**“ zastoja, primenjuje se sledeći postupak.
 - 8.8.4.5.2.1. **25 m Pištolj brzo gađanje i 25 m standardni pištolj**
 - 8.8.4.5.2.1.1. Broj već ispaljenih hitaca mora biti zapisan, a serija se može ponoviti.
 - 8.8.4.5.2.1.2. Strelac mora gađati svih pet pogodaka u metu(e) kod (bilo koje) ponovljene serije (osim ako nema naknadnog zastoja). Svi pogodci, koji nisu opaljeni ili koji nisu pogodili metu u ponovljenom gađanju, moraju biti ocenjeni kao promašaji. Strelac može nastaviti gađanje ostatka discipline.
 - 8.8.4.5.2.1.3. **Ocenjivanje kod dopustivog zastoja**
 - 8.8.4.5.2.1.4. **25 m Pištolj brzo gađanje:** Rezultat gađanja zapisuje se kao zbir vrednosti 5 najslabijih pogodaka na svakoj meti iz dva gađanja.
 - 8.8.4.5.2.1.5. **25 m Standardni pištolj:** Rezultat mora biti ocijenjen kao zbir najslabijih pet pogodaka na meti.



8.8.4.5.2.1.6. Ako je strelac nije u mogućnosti da završi seriju u jednom ponovljenom gađanju, priznaje mu se broj pogodaka, prema seriji u kojoj je opalio najviše pogodaka (osnovnoj ili u ponovljenoj seriji), najmanje vrednosti.

8.8.4.5.2.2. 25 m pištolj i 25 m pištolj središnjeg paljenja

Precizni i brzi deo:

8.8.4.5.2.2.1. Broj hitaca mora biti zapisan i serija se mora **dovršiti**.

8.8.4.5.2.2.2. Dopunjavanje serije će se izvršiti odmah u vremenu gađanja sledeće serije, s time da će biti dozvoljeno vreme od najviše jedne (1) minute po hicu u preciznom delu, odnosno na sledeće(a) otvaranje mete(a) u brzom delu.

8.8.4.5.2.3. Svaki neopaljeni hitac(i) ili hitac(i) koji nije pogodeo metu mora biti ocenjen kao promašaj(i) (0).

8.8.4.5.2.4. Serija od pet hitaca mora se normalno oceniti.

8.8.4.5.3. Sve 25 m discipline

PONAVLJANJE ili DOPUNJAVANJE SERIJE zbog zastoja mora biti DOZVOLJENO:

8.8.4.5.3.1. U disciplinama 25 m pištolj brzo gađanje, 25 m pištolj, 25 m pištolj središnjeg paljenja **jedan puta tokom svakog dela od 30 hitaca**

8.8.4.5.3.2. U disciplini 25 m standardni pištolj **jedan puta tokom svakog dela od 150 sekundi** i jedan puta tokom **kombinovanog gađanja dela od 20 i 10 sekundi**.

8.8.4.5.4. **Prekinuta serija** (nakon dozvoljenog zastoja) u 25 m disciplinama će se ponoviti ili dovršiti, u isto vreme, sa sledećom regularnom serijom. Zadnja serija tog dela discipline će se gađati odmah nakon što svi ostali strelci završe gađanje tog dela discipline.

8.8.4.6. U svakom slučaju, kada se dogode zastoji, mora se koristiti obrazac (A, B, C ili D) – vidi obrasce na kraju Pravilnika

8.8.5. Kvarovi na elektronskim metama ili papirnatim metama

8.8.5.1. U slučaju kvara na svim metama na strelištu

8.8.5.1.1. Glavni linijski sudija i žiri **moraju zabežiti** isteklo vreme gađanja.

8.8.5.1.2. Svakom strelcu moraju se **registrovati i upisati** svi odgađani hici za takmičenje. U slučaju nestanka el. energije može se pričekati, da ponovni dolazak el. energije omogući registrovanje broja i vrednosti pogodaka na meti, a da to nije potrebno prikazati i na monitoru streljačkog mesta.



8.8.5.2. KVAR NA ELEKTRONSKIM METAMA NA 10 i 50 m

8.8.5.2.1. Nakon popravke kvara i osposobljavanja cele streljane, dati će se **5 minuta dodatnog vremena** na preostalo vreme za takmičenje. Vreme za nastavak takmičenja objavljuje se preko razglasa najmanje 5 minuta unapred. Strelcima se mora dopustiti ponovno zauzimanje stava u vremenu od 5 minuta pre ponovnog početka takmičenja. U preostalom vremenu za gađanje strelcima se može dopustiti neograničeni broj probnih hitaca, ali samo pre nego što nastave gađati hice za takmičenje.

8.8.5.3. U slučaju pojedinačnog kvara meta

primjenjuje se isti postupak kao i kod kvara na klasičnom sastavu meta. Vidi čl. 8.6.5. – Prekidi

8.8.5.3.1. Ako se strelac žali na neispravno beleženje ili ocenjivanje pogodaka, tokom probnih hitaca, žiri mu može ponuditi da ga premesti na drugo streljačko mesto. Kod 10 i 50 m strelcu se dodeljuje određeno dodatno vreme. Kod 25 m disciplina strelcu se daje dodatna probna serija. Žiri treba, na spornom streljačkom mestu, pogledati probne hice što je pre moguće, primenjujući postupak za pregled elektronskih meta (vidi 8.5.7.6.1.).

8.8.5.3.2. Ako naknadni pregled pokaže da je meta na spornom streljačkom mestu prikazivala tačne rezultate, strelac će biti kažnjen sa oduzimanjem dva (2) kruga od pogotka najmanje vrednosti iz prve takmičarske serije.

8.8.5.4. Prigovor koji se odnosi na propust u beleženju ili pokazivanju pogotka na monitoru elektronskog uređaja ocenjivanja (10 i 50 m).

8.8.5.4.1. Strelac mora zadržati pištolj uperen prema metama, držeći rukohvat i dizanjem slobodne ruke **odmah prijaviti** propust najbližem linijskom sucu. Linijski sudija mora pismeno zabeležiti vreme prigovora. Jedan ili više članova žirija moraju otići na streljačko mesto..

8.8.5.4.2. Strelac će biti upućen da opali jedan dodatni, nišanjeni, hitac u svoju metu.

8.8.5.4.3. Ako se vrednost i mesto ovoga hica zabeleže i pokažu na monitoru, strelac će biti upućen da nastavi takmičenje. Vrednost i mesto toga **dodatnog** hica mora se zabeležiti. Vreme opaljenja toga dodatnog hica, broj hica (uz uključenje hica koji nedostaje), te njegova vrednost i mesto pogotka, kao i broj streljačkog mesta linijski sudija mora dati žiriju i zabeležiti u zapisniku gađanja i Izveštaju s linije.

8.8.5.4.4. **Po završetku takmičenja te grupe** primenjujući postupak za pregled elektronskih meta (vidi 8.5.7.6.1.). Koristeći ovu informaciju, vreme opaljenja dodatnog hica i njegov položaj, žiri određuje jesu li svi hici, uključujući i dodatni, zabeleženi na kompjuterskom zapisu.

8.8.5.4.5. Ako su svi hici ispravno zabeleženi, tada će **pogodak na koji je stavljen prigovor, biti uračunat** u rezultat strelca, kao i vrednost hica opaljenog odmah



nakon prigovora (kao **dodatni** hitac), ali će biti poništen poslednji pogodak (dodatni za takmičenje).

- 8.8.5.4.6.** Ako **hitac na koji se ulaže prigovor nije nađen**, primenjujući postupak za pregled elektronskih meta (vidi 8.5.7.6.1.) ili bilo gdje drugde, tada će samo ispravno zabeleženi pogodci, **isključujući dodatni** pogodak biti uračunati u strelčev rezultat.
- 8.8.5.4.7.** Ako **hitac na koji se ulaže prigovor nije** u kompjuterskoj memoriji ali je registrovan bilo gde drugde, Žiri će utvrditi njegovu valjanost i vrednost.
- 8.8.5.4.8.** Ako dodatni hitac ispaljen prema uputstvu **nije zabeležen ili pokazan**, a elektronska meta ne može biti popravljena unutar 5 minuta, strelac će biti **premešten** na rezervno mesto. Dopusti će mu se na početku nastavka gađanja neograničeni broj probnih hitaca u jednu probnu metu, unutar preostalog vremena za gađanje zajedno s dodatnim vremenom plus pet (5) minuta. Tada će ponoviti dva hica za takmičenje, koji nisu zabeleženi ili pokazani na prethodno korišćenoj meti. Strelcu se računa rezultat svih hitaca koji su prikazani na monitoru prve mete i rezultat svih njegovih hitaca za takmičenje zabeleženih na monitoru rezervne mete. Ako se naknadno pronađu **dva dodatna pogotka** u kompjuterskom zapisu prve mete **oni se poništavaju**.

8.8.5.5. KVAR NA CRNOJ PAPIRNOJ ILI GUMENOJ TRACI

Ako žiri utvrdi da je problem nastao zbog kvara na crnoj papirnoj ili gumenoj traci, strelac će biti premešten na rezervno mesto. Dopustiće mu se neograničeni broj probnih hitaca, unutar preostalog vremena za gađanje zajedno s dodatnim vremenom plus pet (5) minuta. Tada će ponoviti broj hitaca za takmičenje, po odluci žirija. Strelcu se računa rezultat svih hitaca koji su prikazani na monitoru prve mete i rezultat svih njegovih hitaca za takmičenje zabeleženih na monitoru rezervne mete. Po završetku grupe žiri će odlučiti, koji hici i sa koje mete će se računati u rezultat.

8.8.5.6. KVAR NA ELEKTRONSKIM METAMA NA 25 m

- 8.8.5.6.1.** Nakon popravka kvara i osposobljavanja strelišta ili njegovih delova, pre početka dovršenja serija, u skladu s niže navedenim pravilima, daće se jedna dodana probna serija i 1 minut pauze.
- 8.8.5.6.2. 25 m pištolj i 25 m pištolj središnjeg paljenja**
- 8.8.5.6.2.1.** Strelac će **dovršiti** seriju od 5 hitaca na isti način kao i kod dopuštenog zastoja. Vidi 8.8.3.6.2.2. i 8.8.3.6.2.3. Strelac treba gađati onoliko broj hitaca, koliko ih je ostalo nezabeleženo na meti, kada se kvar dogodio.
- 8.8.5.6.3. 25 m Standardni pištolj i 25 m pištolj brzo gađanje**
- 8.8.5.6.3.1.** Ako serija **nije** dovršena i zabeležena ona se **poništava i ponavlja**. Ako je za bilo kog strelca zabeleženo 5 hitaca, rezultat serije se beleži i za njega nema ponavljanja.



8.8.5.6.4. U slučaju pojedinačnog kvara meta

8.8.5.6.4.1. ili grupe meta (25 m pištolj brzo gađanje) strelac može biti premešten na drugo streljačko mesto (grupu meta) u istoj ili ako je to potrebno u sledećoj grupi. Nakon razrešenja problema, strelac dobija posebnu probnu seriju i jedan minut pauze, pre gađanja sledeće serije u skladu s gornjim pravilom.

8.8.5.6.5. **Prigovor koji se odnosi na propust u beleženju ili pokazivanju pogotka na monitoru elektronskog uređaja ocenjivanja na 25 metara ili je ocenjena "0" kao neočekivana vrednost**

8.8.5.6.5.1. Strelac mora **odmah obavestiti** - najkasnije kada završi seriju od 5 hitaca - najbližeg linijskog sudiju na propust. Napomena: strelac mora obavestiti sudije na isti način kao i kod zastoja. Linijski sudija mora sačiniti pismenu zabeležku o vremenu prigovora. Jedan ili više članova žirija moraju otići na streljačko mesto.

8.8.5.6.5.2. U disciplinama **25 m pištolj, 25 m pištolj središnjeg paljenja i delu od 150 sec 25 m standardni pištolja** strelac će biti upućen **da dovrši** seriju od 5 hitaca.

8.8.5.6.5.3. U disciplini **25 m standardni pištolj, 25 pištolj - brzi deo, 25 m pištolj središnjeg paljenja - brzi deo i 25 m pištolj brzo gađanje** – nema ponavljanja serije.

8.8.5.6.5.4. **Nakon što je serija dovršena** primenjuje se postupak za pregled elektronskih meta (vidi 8.5.7.6.1.)

8.8.6. **SLUČAJ ŽALBE ILI PRIGOVORA NA ELEKTRONSKIM METAMA (Vidi 8.13.4.2.)**

8.8.6.1. Posle završetka grupe, za sva streljačka mesta na kojima su bile žalbe ili prigovori, moraju biti ispisane, od strane tehničkog ili linijskog osoblja, detaljne trake ispisa (LOG PRINT), kao i za susedna streljačka mesta, pre nego što se podaci ponište, kao priprema za sledeću grupu.

8.8.6.2. Poslije završetka grupe, primenjuje se postupak za pregled elektronskih meta (vidi 8.5.7.6.1.) Klasifikacioni žiri mora oceniti sve neprikazane pogotke.

8.9. **PRAVILA PONAŠANJA ZA STRELCE I SLUŽBENO OSOBLJE**

8.9.1. Nisu dozvoljeni glasni zvukovi blizu linije gađanja. Linijsko osoblje, članovi žirija, vođe ekipa i strelci moraju **svoje razgovore u blizini takmičara, ograničiti na službene teme.**

8.9.2. Svaka ekipa mora imati **vođu ekipe**, koji je odgovoran za održavanje discipline unutar ekipe. Za vođu ekipe može biti određen i strelac. U interesu sigurnosti,



efikasnog odvijanja takmičenja i dobrih sportskih odnosa, vođa ekipe mora saradivati sa službenim osobljem. Vođa ekipe je odgovoran za sve službene radnje u vezi svoje ekipe.

8.9.3. Zadaci vođe ekipe su :

- 8.9.3.1. Objedinjavanje **potrebnih prijava** s tačnim podacima i njihovo podnošenje odgovarajućem službenom osoblju, unutar utvrđenog vremena.
- 8.9.3.2. Upoznavanje s **programom** takmičenja
- 8.9.3.3. **Prijavljivanje članova ekipe** spremnih za gađanje, na označena streljačka mesta, u tačno vreme i s odobrenom opremom.
- 8.9.3.4. **Proveravanje rezultata** i podnošenje prigovora, ako je potrebno.
- 8.9.3.5. **Proveravanje** privremenih i službenih biltena, rezultata i obaveštenja.
- 8.9.3.6. **Primanje službenih obaveštenja** i zahteva, i prosleđivanje članovima ekipe.
- 8.9.4. **Strelac bi se trebao** prijaviti spreman za gađanje na označeno streljačko mesto u tačno vreme i s odobrenom opremom.

8.9.5. Pomaganje strelcima (asistiranje - coaching)

Zabranjena su bilo kakva pomaganja, dok se strelac nalazi na liniji gađanja. Dok je na liniji gađanja strelac može razgovarati samo sa članovima žirija ili linijskim osobljem.

- 8.9.5.1. Ako **strelac želi razgovarati** s bilo kim drugim mora isprazniti pištolj i ostaviti ga u sigurnom stanju na liniji gađanja (ako je moguće na klupi). U slučaju pištolja sa zatvaračem, zatvarač mora biti otvoren i povučen unatrag. Strelac sme napustiti liniju gađanja, nakon što je obavestio linijskog sudiju i bez ometanja drugih strelaca.
- 8.9.5.2. Ako **vođa ekipe želi razgovarati** sa strelcem, koji je na liniji gađanja, ne sme sa strelcem kontaktirati direktno ili razgovarati dok je strelac na liniji gađanja. U tom slučaju mora se dobiti dozvola linijskog sudije ili člana žirija, koji će pozvati strelca s linije gađanja.
- 8.9.5.3. Ako vođa ekipe ili strelac **prekrše pravila u vezi s pomaganjem strelcima** prvi put će biti opomenuti. U ponovljenim slučajevima od strelčevog rezultata moraju se oduzeti dva kruga, a vođa ekipe mora napustiti liniju gađanja.

8.9.6. Kazne za kršenje pravila

- 8.9.6.1. U slučajevima kršenja pravila ili upustava linijskih sudija ili žirija, **član žirija ili žiri**, može strelcu odrediti sledeće kazne:



- 8.9.6.1.1.** Opomena strelcu mora biti **izrečena tako**, da **ne ostavlja sumnju** da je to službena opomena i **mora** biti pokazan žuti karton. Međutim nije neophodno izreći opomenu pre drugih kazni. To mora biti ubeleženo, od strane člana žirija, u Izveštaj s linije i zapisano u Zapisnik gađanja
- 8.9.6.2.** Oduzimanje krugova od rezultata izraženo pokazivanjem zelenog kartona s riječju "**ODUZIMANJE**" moraju **usaglasiti i izreći najmanje** dva (2) člana žirija. To mora biti ubeleženo, od strane člana žirija, u Izveštaj s linije, traku ispisa i zapisano u Zapisnik gađanja.
- 8.9.6.3.** Diskvalifikaciju izraženu pokazivanjem crvenog kartona, od strane žirija, s rečju "**DISKVALIFIKACIJA**". Odluka o diskvalifikaciji može biti donesena samo većinskom odlukom žirija.
- 8.9.6.3.1.** U slučaju diskvalifikacije tokom finala, strelac će zadržati svoj kvalifikacioni rezultat i zauzeti poslednje mesto među učesnicima finala.
- 8.9.6.4.** Veličina kartona treba biti otprilike 70 mm X 100 mm.
- 8.9.6.5.** **Žiri treba stepenovati** prekršaje i kazne, kako sledi:
- 8.9.6.5.1.** U slučaju **otvorenog kršenja** pravila (pištolji, odeća, stav, pomaganje i sl.) službena **opomena** se prvi put daje tako, da strelac ima priliku ispraviti grešku. Kad god je moguće opomenu treba dati za vreme treninga ili probnih hitaca. Ako strelac ne ispravi grešku unutar vremena, kojeg je odredio žiri, odbiće mu se dva kruga od rezultata. Ako strelac ni nakon toga ne ispravi grešku, **mora** biti diskvalifikovan.
- 8.9.6.5.2.** U slučaju **prikrivenoga** kršenja pravila, kada je greška namerno prikrivena, strelcu se odmah **mora** izreći diskvalifikacija.
- 8.9.6.6.** Ako strelac **na nesportski način ometa** drugog strelca, dok ovaj gađa, biće kažnjen oduzimanjem dva kruga. Ako se slučaj ponovi **mora** biti diskvalifikovan.
- 8.9.6.7.** Ako strelac, pozvan da dá objašnjenje za incident, svesno i namerno pruži **pogrešnu informaciju**, biće kažnjen oduzimanjem dva kruga. U ozbiljnijim slučajevima žiri ga **može** diskvalifikovati.
- 8.9.6.8.** Ako strelac rukuje **pištoljem na opasan način** ili krši neko **pravilo sigurnosti** žiri ga **može** diskvalifikovati
- 8.9.6.9.** Ako linijski sudija ili žiri smatra da strelac **nepotrebno** odugovlači s takmičenjem, sa željom da postigne izvesnu nesportsku prednost, član žirija ga mora opomenuti. Za svaku kasniju sličnu grešku dva kruga mu moraju biti oduzeta od rezultata.
- 8.9.7.** Sve nepravilnosti, kazne, promašaji, zastoji, produženje vremena, ponovljeni hici ili serije, poništeni pogoci i sl. moraju biti **jasno i čitko napisani** na Izveštaju s linije (IR), zapisniku gađanja, traci ispisa, meti i streljačkom



kartonu (papirnate mete) od strane linijskog sudije i/ili člana žirija, radi upozorenja Komisiji za klasifikaciju.

- 8.9.8.** Oduzimanje od rezultata u pravilu mora uvek biti u seriji u kojoj se prekršaj dogodio. Ako su oduzimanja od rezultata opšte prirode, oduzimanje se vrši od pogotka najmanje vrednosti u prvoj seriji

8.10. KONTROLA OPREME I ORUŽJA

- 8.10.1.** Organizacioni odbor mora osigurati kompletne merača i **instrumenata za kontrolu opreme** pre i tokom ISSF, državnih i međudržavnih takmičenja. Mora biti osigurana potvrda o ispravnosti i tačnosti instrumenata za kontrolu opreme.
- 8.10.2.** Organizacioni odbor mora dovoljno rano pre takmičenja **obavestiti vođe ekipa i strelce** gde i kada mogu izvršiti kontrolu svoje opreme.
- 8.10.3.** Rad Komisije za kontrolu opreme **nadzire i pomaže** član(ovi) Žirija.
- 8.10.4.** Komisija za kontrolu opreme mora **evidentirati** ime strelca, proizvođača pištolja, serijski broj pištolja i kalibar svakog pištolja kojeg prihvati.
- 8.10.5.** Sva prihvaćena oprema **mora biti označena** nalepnicom ili pečatom, a prihvaćanje mora biti evidentirano na kartonu tehničkog pregleda.
- 8.10.6.** Nakon što je oprema prihvaćena ne sme se više, niti pre, niti za vreme takmičenja, **menjati na bilo koji način suprotan** Pravilima ISSF.
- 8.10.7.** Ako se pojavi bilo kakva sumnja u svezi izmjena, oprema se mora vratiti Komisiji za kontrolu opreme na **ponovnu kontrolu i prihvaćanje**.
- 8.10.8.** Prihvaćanje opreme **vredi samo za takmičenje** za koje je i izvršena kontrola.

8.11. POSTUPCI OCENJIVANJA - papirnate mete

- 8.11.1.** Pogoci koji ne pogode krugove na strelčevoj meti moraju se računati kao promašaji.
- 8.11.1.1.** **Papirnate mete** za 50 m pištolj i 10 m vazdušni pištolj moraju biti ocenjene u Komisiji za ocenjivanje meta. Mete za 25 m pištolj, 25 m pištolj središnjeg paljenja, 25 m pištolj brzo gađanje i 25 m standardni pištolj ocenjuju se na strelštu.



8.11.2. 25 m discipline

8.11.2.1. Zapisnik gađanja (koji se nalazi kod drugog zapisničara) mora biti potpisan od sudije na metama i člana žirija na metama. Isti mora, pod sigurnim uslovima, biti poslan Klasifikacionoj komisiji, na proveru zbirova i konačnog rezultata.

8.11.2.2. Klizni pogodci

8.11.2.2.1. Ne priznaju se kao pogodci hici ispaljeni za vreme okretanja mete, osim ako najveća horizontalna dimenzija rupe pogotka, ne prelazi sedam (7) milimetara u disciplini 25 m pištolj ivičnog paljenja u kalibru 5,6 mm (.22"), ili jedanaest (11) milimetara u 25 m pištolju središnjeg paljenja.

8.11.2.2.2. Horizontalna izdužena rupa pogotka na meti meri se posebnim **meračem za klizne pogotke**. Sva merenja rađena **ovim meračem** vrše se između unutarnjih ivica urezanih linija (vidi 6. - Tehnička pravila).

8.11.2.2.3. Kada se koristi prozirni **merač za klizne pogotke** i unutrašnja ivica urezane linije dodiruje graničnu liniju, pogodak se ocenjuje višom vrednošću.

8.11.2.3. Žiri mora nadgledati celokupan postupak ocenjivanja.

8.11.2.4. POKAZIVANJE, OCENJIVANJE I BELEŽENJE VREDNOSTI POGODAKA

8.11.2.4.1. Čim sudija na metama primi znak da je strelište sigurno, mete se moraju okrenuti prema strelcima. Sudija na metama, zajedno s najmanje jednim članom žirija, mora signalizirati vrednost grupe pogotka na svakoj meti i glasno ih saopštiti zapisničaru na liniji gađanja. Zapisničar beleži pogotke u zapisnik gađanja i malu tablu za rezultate.

8.11.2.4.2. Drugi zapisničar mora pratiti sudije na metama i zapisivati vrednost pogodaka u zapisnik onako kako sudija na metama saopštava.

8.11.2.4.3. Položaj i vrednost pogodaka na metama, mora se pokazati strelcima i gledaocima kako sledi:

8.11.2.4.3.1. obojenih pločica kružnog oblika u **disciplini 25 m pištolj brzo gađanje**. Pločica bi trebala imati pečnik 3-5 cm. S jedne strane mora biti obojena crveno, a s druge bijelo. Kroz sredinu pločice prolazi osovina, koja se proteže na obe strane, debljine oko 5 mm i dužine oko 30 mm. Posle svake serije od 5 hitaca i nakon što je određena i saopštena vrednost pogodaka, sudija na metama stavlja pločice u rupe pogodaka.

8.11.2.4.3.2. **Desetka** mora biti pokazana crvenom stranom pločice, okrenutom prema strelcu. Vrednosti manje od 10, moraju biti pokazane belom stranom pločice, okrenutom prema strelcu. Kada su svi pogoci prikazani na ovaj način, ukupni rezultat serije mora biti pokazan na maloj tabli pokraj meta i mora ih zapisati drugi zapisničar. Ukupan rezultat serije mora se takođe usmeno saopštiti. Pločice se zatim moraju izvaditi, a rupe pogodaka zalepiti.



8.11.2.4.3.3. U 25 m **standardni pištolju, 25 m pištolju i 25 m pištolju središnjeg paljenja** vrednosti pogodaka i njihov položaj pokazuju se **lopaticom**, koja je duga oko trideset santimetara i na jednom kraju ima mali kružić dimenzija 3-5 cm. S jedne strane mora biti obojena crveno, a s druge belo. Kružić lopatice se postavlja preko rupe pogotka. Pogodak u **deset** pokazuje se strelcu crvenom stranom, a pogoci manje vrednosti belom stranom kružića, okrenutih prema strelcu, redom kako sudija na metama saopštava vrednost pogodaka. Gde se hici jedne serije gađaju u istu metu, rezultat serije treba saopštavati počinjući desetkom (odnosno od većeg pogotka prema manjem). Ukupan rezultat serije treba saopštiti nakon što su svi pogodci pokazani pojedinačno.

8.11.2.4.4. Probni hici moraju se pokazati i zapisati (bez zbira serije)

8.11.2.4.5.

8.11.3. **Mete koje se službeno ocenjuju na strelištu (liniji meta)**

8.11.3.1. Sudija na metama i linijski sudija moraju proveriti jesu li rezultati objavljeni na tabli jednaki rezultatima zapisanim na liniji meta.

8.11.3.2. Ako se pojavi **bilo kakva razlika** u mišljenju u vezi zapisane vrednosti pogotka, to mora biti **odmah razrešeno**.

8.11.3.3. Nakon što su pogodci pokazani i zapisani:

8.11.3.3.1. mete moraju biti zalepljene i spremne za sledeću seriju (brzo gađanje pištoljem i delovi brzog gađanja), ili

8.11.3.3.2. mete moraju biti zamenjene i kontrolne mete zalepljene ili zamenjene pre sledeće serije

8.11.3.3.3. mete i kontrolne mete moraju biti odstranjene brzo i zamenjene novim metama za sledećeg strelca

8.11.3.4. Popunjen zapisnik gađanja mora potpisati strelac, pored ukupnog rezultata, pre napuštanja strelišta. Strelac koji nije potpisao Zapisnik gađanja ne može kasnije uložiti prigovor na rezultat upisan u tom zapisniku.

8.12. **POSTUPCI KOD ISTOVETNIH REZULTATA**

8.12.1. **Istovetni rezultati – pojedinačno**

8.12.1.1. Jednaki rezultati se razrešavaju nakon kvalifikacija izuzev rezultata apsolutne vrednosti. Istovetni rezultati radi utvrđivanja poretka, razrešavaju se kako sledi:

8.12.2. **JEDNAKI REZULTATI - 50 M PIŠTOLJ/10 M VAZDUŠNI PIŠTOLJ I OD ČETVRTOG MESTA 25 M DISCIPLINE, ako nisu rešeni u raspucavanju** (za mesta 1.-3. – vidi čl. 8.12.2.6.)

Kod razrešavanja jednakih rezultata poredak se utvrđuje:



- 8.12.2.1.** prema većoj vrednosti poslednje serije od 10 hitaca idući prema prvoj seriji dok se ne pojavi razlika.
- 8.12.2.2.** prema većem broju pogodaka u 10, 9, 8, 7, itd.
- 8.12.2.3.** prema većem broju "unutrašnjih desetki"
- 8.12.2.4.** ako se ne pojavi razlika strelcima se upisuje isti poredak i moraju biti poredjani prema abecednom redu prezimena,
- 8.12.2.5.** Za ulazak u finale za prvih osam (8) mesta u disciplinama 10 m vazdušni pištolj, 50 m pištolj muški, 25 pištolj, redosled poretka biće određen prema gornjim pravilima. Ako za nastup u finalu 25 m brzo gađanje ima više takmičara s jednakim rezultatima, jednaki rezultati će se razrešiti raspucavanjem (vidi čl. 8.12.2.5.2.)
- 8.12.2.5.1.** Izvlačenjem brojeva od strane Klasifikacionog žirija biće određene startne pozicije u finalu, kada:
- 8.12.2.5.1.1.** više strelaca postigne rezultat apsolutne vrednosti u kvalifikacijama
- 8.12.2.5.1.2.** su nerešivi rezultati između dva ili više finalista, ili
- 8.12.2.5.1.3.** su nerešivi rezultati između dva ili više strelaca na poslednjim startnim pozicijama za finale (npr. 8 i 9 mesto), kako bi se odlučilo ko će gađati u finalu.
- 8.12.2.5.2.** Ako za nastup u finalu 25 m brzo gađanje ima više od 6 takmičara s jednakim rezultatima, jednaki rezultati će se razrešiti raspucavanjem, kako sledi:
- 8.12.2.5.2.1.** strelcima za 6. mesto, biće dodeljena nova streljačka mesta žrebanjem pod nadzorom žirija. Ako je više strelaca nego raspoloživih grupa meta redosled gađanje će se takođe odrediti žrebom.
- 8.12.2.5.2.2.** u slučaju, da strelci **postignu jednake rezultate u raspucavanju** za 6. mesto, raspucavanje se nastavlja dok ne nastane razlika.
- 8.12.2.5.2.3.** svi strelci sa istim rezultatima biće rangirani prema rezultatu iz raspucavanja. Jednaki rezultati od sedmog mesta naniže biće razrešeni prema čl. od 8.12.2.1. do 8.12.2.4.
- 8.12.2.6. JEDNAKI REZULTATI - ZA PRVA TRI MESTA 25 M NEOLIMPIJSKE DISCIPLINE – POJEDINAČNO** (i određivanje finalista za disciplinu 25 m brzo gađanje i 25 m pištolj žene)
- 8.12.2.6.1.** Jednaki rezultati moraju se razrešiti **raspucavanjem**, koje se sastoji od jedne serije. Svi strelci s jednakim rezultatima za treće mesto ili šesto (8.12.2.5.2.), biće rangirani u skladu s rezultatima raspucavanja. Raspucavanje će se održati, kako sledi:



DISCIPLINA	SERIJA za raspucavanje	PROBNA serija
25 m pištolj brzo gađanje	1 serija od 4 sekunde	1 serija od 4 sekunde
25 m pištolj 25 m pištolj središnjeg paljenja	1 serije od 5 hitaca - brzi deo	1 serija od 5 hitaca - brzi deo
25 m standardnini pištolj	1 serije od 10 sekundi	1 serija od 5 hitaca - 150 sekundi

8.12.2.6.2. Pravila za raspucavanje

- 8.12.2.6.2.1. Raspucavanje mora početi, što je pre moguće, pod uslovom da je isteklo vreme za prigovore na objavljene službene rezultate. Ako se raspucavanje ne održi u predviđenom vremenu, koje je bilo prethodno najavljeno, strelci koji učestvuju moraju ostati u kontaktu s glavnim linijskim sudijom, zbog obaveštenja o vremenu i mestu raspucavanja.
- 8.12.2.6.2.2. Strelci moraju gađati **na susednim streljačkim mestima**, koja su im dodeljena žrijebom, pod nadzorom žirija. Ako više strelaca ima jednake rezultate, redosled gađanja će takođe biti određen žrebom. Kada više strelaca raspucava, za više od jednog mesta, jednaki rezultat za najmanju poziciju će biti prvo rešen, te nakon toga sledi sledeće više mesto, sve dok svi jednaki rezultati nisu rešeni.
- 8.12.2.6.2.3. U slučaju, da strelci **postignu jednake rezultate u raspucavanju**, pristupa se drugom raspucavanju, koje se sastoji od jedne serije. Raspucavanje se nastavlja dok se ne reše jednaki rezultati.
- 8.12.2.6.2.4. Ako se strelac ne pojavi na raspucavanju, zauzima poslednje mesto u tom raspucavanju. Ako se na raspucavanju ne pojave dva ili više strelaca, biće rangirani saglano grupi članova 8.12.2.
- 8.12.2.6.2.5. Tokom raspucavanja, zastoji i ostale nepravilnosti, moraju biti razrešeni saglasno ISSF pravilima, ali u svakom raspucavanju dozvoljen je samo jedan zastoj, a ponavljanje hica ili dovršenje raspucavanja, mora se odmah održati.

8.12.3. Jednaki rezultati - ekipno

- 8.12.3.1. Jednaki rezultati u **ekipnom takmičenju** moraju se rešiti sabiranjem rezultata svih članova ekipe i primenom postupka opisanog u grupi članova 8.12.2.



8.13. PRIGOVORI I ŽALBE

8.13.1. Taksa za prigovore

8.13.1.1. Prigovori

međunarodna prvenstva **US\$ 25** ili odgovarajući iznos domaće valute
prvenstva SCG u visini kotizacije za nastup strelca u disciplini za koju se ulaže prigovor
ostala prvenstva prema odredbi organizatora, s time, da iznos ne sme premašivati iznos određen za prvenstva SCG

8.13.1.2. Žalbe

međunarodna prvenstva **US\$ 50** ili odgovarajući iznos domaće valute
prvenstva SSG (vidi član 8.13.1.1.)

ostala prvenstva (vidi član 8.13.1.1.)

8.13.1.3. Taksa za prigovor ili žalbu mora biti vraćena, ako je prigovor ili žalba prihvaćena, a ako je odbijena zadržava je organizacioni odbor.

8.13.2. Usmeni prigovori

Svaki strelac ili vođa ekipe ima pravo uložiti prigovor na uslove takmičenja, odluku ili radnju, odmah i usmeno, kod službenog osoblja, linijskog sudije ili člana žirija.

Službeno osoblje, sudije, linijske sudije i članovi žirija moraju odmah razmotriti usmene prigovore i mogu odmah preuzeti akciju za ispravljanje stanja ili proslediti prigovor žiriju, koji odlučuje u punom sastavu. U takvim slučajevima, ako je potrebno, linijski sudija ili član žirija može privremeno prekinuti gađanje.

Takvi prigovori, uz plaćanje takse, mogu se uložiti iz sledećih razloga:

- 8.13.2.1. Ako strelac ili vođa ekipe smatra, da se takmičenje ne odvija shodno propisima i pravilima ISSF ili se **program takmičenja ne prati** tokom takmičenja.
- 8.13.2.2. Ako se strelac ili vođa ekipe **ne slaže** s odlukom ili postupkom službene osobe, linijskog sudije ili člana žirija.
- 8.13.2.3. Ako strelca **omete ili uznemirava** drugi strelac, službeno osoblje, gledaoci, novinari ili druge osobe, i slični uzroci.
- 8.13.2.4. Ako je strelac imao **dugi prekid** gađanja zbog tehničkog kvara opreme na strelištu razjašnjava nepravilnosti ili sličnih uzroka.
- 8.13.2.5. Ako strelac smatra, da postoje **nepravilnosti koje se odnose na vreme** gađanja, uključujući, sporo pokazivanje pogodaka ili menjanje meta, ne pojavljivanje meta unutar određenog vremena ili prekratkog vremena gađanja.



- 8.13.2.6.** Službeno osoblje, sudije, linijski sudije i članovi žirija moraju odmah razmotriti usmene prigovore i mogu odmah preduzeti akciju za ispravljanje stanja ili proslediti prigovor žiriju, koji odlučuje u punom sastavu. U takvim slučajevima, ako je potrebno, linijski sudija ili član žirija može privremeno prekinuti gađanje

8.13.3. Pismeni prigovori

- 8.13.3.1.** Svaki strelac ili vođa ekipe, koji **nije saglasan** s postupkom ili odlukom preduzetom na **usmeni prigovor**, može žiriju podneti pismeni prigovor. Svaki strelac ili vođa ekipe takođe ima pravo podneti **pismeni prigovor** bez izražavanja usmenog prigovora. Svi pismeni prigovori, uz plaćanje takse, moraju se podneti u roku od 30 minuta od pojave razloga za prigovor.
- 8.13.3.2.** Organizacioni odbor mora osigurati **štampane obrasce** za podnošenje pismenih prigovora.
- 8.13.3.3.** Odluke o pismenim prigovorima moraju biti donete **većinom** glasova članova žirija

8.13.4. Prigovori na rezultat

U svim slučajevima Komisija za klasifikaciju mora upotrebiti obrazac PR (vidi obrazac na kraju Pravila za pištolj).

8.13.4.1. VREME ZA PRIGOVOR

Svi prigovori **na rezultate** moraju se uložiti unutar **vremena od 20 minuta** posle objave konačnih rezultata na glavnoj ploči za rezultate. Krajnje vreme za ulaganje prigovora mora biti vidljivo upisano na glavnoj ploči prilikom objave rezultata. Mesto gde se ulažu prigovori na rezultat mora biti objavljeno u okviru službenog programa.

8.13.4.2. ELEKTRONSKE METE

8.13.4.1.1. 10 m vazdušni pištolj i 50 m pištolj

- 8.13.4.1.1.1.** Ako strelac **osporava vrednost pogotka** prigovor treba uložiti pre sledećeg pogotka (osim, ako je greška u pomicanju crne papirnate ili gumene trake – vidi čl. 7.8.4.5.) ili ako je zadnji pogodak unutar **tri minuta**.

- 8.13.4.1.1.2.** Ako je prigovor uložen zbog **vrednosti pogotka**, strelac će biti zamoljen da opali još jedan pogodak na **kraju takmičenja**, kako bi se taj dodatni pogodak



mogao računati, u slučaju da se prigovor prihvati i tačna vrednost upitnog pogotka ne može biti ustanovljena.

8.13.4.1.2. 25 m discipline - pištolj

8.13.4.1.2.1. Ako strelac **osporava vrednost pogotka** prigovor treba uložiti pre sledećeg pogotka/serije ili ako je zadnji pogodak/serija unutar **tri minuta**.

8.13.4.1.2.2. Odluka će biti donesena nakon primene procedure iz čl.8.5.7.6.1.

8.13.4.1.3. Sve pištoljske discipline

8.13.4.1.3.1. Ako prigovor, koji se odnosi na vrednost pogotka, koji nije "0" ili nije registrovan, **nije prihvaćen**, biće oduzeta dva kruga od rezultata i taksa za prigovor (čl.8.13.1. - US\$ 25) mora biti plaćena.

8.13.4.1.3.2. Odluke Klasifikacionog žirija koje se odnose na vrednost ili broj pogodaka u meti su konačne i na njih se ne može uložiti žalba.

8.13.4.2. PAPIRNATE METE

8.13.4.2.1. Kada se koriste **papirnate mete** strelac ili vođa ekipe koji smatra da je netačno ocenjena ili upisana vrednost pogotka, može uložiti prigovor, osim u slučaju kad su odluke o vrednosti pogotka donesene upotrebom merača, jer je takva odluka konačna i prigovor na nju se ne može uvažiti. Prigovori na rezultat mogu biti uloženi samo na ocenu rezultata, koja je donesena bez upotrebe merača ili su rezultati netačno upisani ili netačno sabrani.

8.13.4.2.2. Kada se koriste papirnate mete, a mete se ocenjuju u Klasifikacionoj komisiji, vođa ekipe ili strelac ima pravo **videti rupu pogotka na koji je uložena žalba**, ali mu nije dozvoljeno dirati metu.

8.13.4.2.3. Odluke Klasifikacionog žirija koje se odnose na vrednost ili broj pogodaka u meti su konačne i na njih se ne može uložiti žalba

8.13.5. Žalbe

U slučaju **neslaganja s odlukom žirija**, žalba se može podneti Žiriju za žalbe. Takvu žalbu u pisanom obliku podnosi vođa ili predstavnik ekipe, najkasnije **jedan sat** nakon objavljivanja odluke žirija. U posebnim okolnostima Žiri za žalbe može produžiti rok za podnošenje žalbi na **24 sata**. Takva odluka može odložiti svečanost proglašenja porednika u disciplini u kojoj je došlo do žalbe.

8.13.5.1. Odluke Žirija za žalbe su konačne.



- 8.13.6.** **Kopije svih odluka** Žirija (odgovora na pismene prigovore ili žalbe), zajedno sa Izveštajem i Listom rezultata, mora Organizacioni odbor ili tehnički delegat proslediti Generalnom sekretaru saveza, na pregled Tehničkih odbora ili komisija.

8.14. FINALA - OLIMPIJSKE DISCIPLINE

8.14.1. Discipline

DISCIPLINA	MUŠKA/ŽENSKA	VREME HICA/ SERIJE
10 m vazdušni pištolj	muška	75 sec
10 m vazdušni pištolj	ženska	75 sec
50 m pištolj	muška	75 sec
25 m pištolj	ženska	4 serije - brzi deo
25 m pištolj brza paljba	muška	4 serije - 4 sec

- 8.14.2.** Celokupni program u svakoj olimpijskoj disciplini mora se gađati kao **kvalifikacije** za finale

8.14.2.1. Finalisti u svakoj disciplini:

25 m pištolj, 50 m pištolj, 10 m vazdušni pištolj	8 takmičara
25 m pištolj brza paljba	6 takmičara

8.14.2.2. Startna mesta

Strelci koji su se plasirali u finale, imaće sledeća startna mesta, određena prema poretku u kvalifikacijama.

8.14.2.2.1. 10 m vazdušni pištolj i 50 m pištolj

Streljačko mesto	1	2	3	4	5	6	7	8
Startno mesto	1.	2.	3.	4.	5.	6.	7.	8.

8.14.2.2.2. 25 m pištolj brzo gađanje:

Ako uslovi na strelištu dozvoljavaju, svi strelci mogu gađati u isto vreme.

Grupa	A	B	C	D	E	F
Startno mesto	1.	2.	3.	4.	5.	6

ili



Grupa		A	B	C
I	Startno mesto	4.	5.	6.
II	Startno mesto	1.	2.	3.

ili

Grupa		A	B
I	Startno mesto	5.	6.
II	Startno mesto	3.	4.
III	Startno mesto	1.	2.

8.14.2.2.3. 25 m pištolj:

Grupa	GRUPA META									
	A					B				
Meta	1	2	(3)	4	5	1	2	(3)	4	5
Startno mesto	1.	2.	-	3.	4.	5.	6.	-	7.	8.

8.14.3. Broj meta

8.14.3.1. 10 m pištolj i 50 m pištolj: 10

8.14.3.1.1. S leve i desne strane osam finalnih meta mora biti postavljena jedna dodatna takmičarska meta.

8.14.3.2. PAPIRNATE METE

8.14.3.2.1. Broj probnih meta:

10 m vazdušni pištolj	4 mete
50 m pištolj	1 meta
25 m pištolj - žene	1 meta
25 m pištolj brza paljba	grupa od 5 meta

8.14.3.3. BROJ HITACA ZA TAKMIČENJE PO METI:

10 m vazdušni pištolj i 50 m pištolj	1 hitac po meti
25 m pištolj - žene	5 hitaca po meti
25 m pištolj brza paljba	1 hitac u svaku metu



8.14.4. Program finala po disciplinama

SVE KOMANDE NA STRELIŠTU NA MEĐUNARODNIM TAKMIČENJIMA SU NA ENGLESKOM, A NA DOMAĆIM TAKMIČENJIMA NA SRPSKOM JEZIKU.

8.14.4.1. PRIJAVE ZA FINALE

Vođe ekipa odgovaraju za to da njihovi strelci dođu u pripremni prostor i prijave se žiriju, najkasnije dvadeset minuta, pre satnicom određenog vremena i u potpunosti opremljeni sa svom streljačkom opremom, kojim je potrebna za finale. Moraju biti odeveni i imati samo potrebnu streljačku opremu. Članovi žirija i linijske sudije moraju izvršiti potrebne provere u pripremnom prostoru.

8.14.4.1.1. Vreme prijave mora biti objavljeno u službenom streljačkom programu. Svako odlaganje mora biti objavljeno na strelištu, gde se održava finale.

8.14.4.1.2. Sva merenja okidanja u vazдушnom pištolju i 25 m disciplinama, trebala bi se obaviti pre početka finala.

8.14.4.2. VREME ZA PRIPREMU I PREDSTAVLJANJE-finale 10 i 50 m

Vreme za pripremu počinje sa komandom "**VREME ZA PRIPREMU POČINJE SADA**". Strelci će biti predstavljen gledaocima tokom vremena za pripremu i ako je potrebno tokom prvih minuta vremena za probu. Pre i tokom vremena za pripremu strelci mogu rukovati svojim pištoljima, opaljivati na prazno i izvršavati vežbe držanja i nišanjenja na dodeljenim im streljačkim mestima.

8.14.4.3. VREME ZA PRIPREMU I PREDSTAVLJANJE - finale 25 m

Vreme za pripremu počinje sa komande "**VREME ZA PRIPREMU POČINJE SADA**". Strelci će biti predstavljen gledaocima tokom vremena za pripremu i ako je potrebno tokom prve minute vremena za probu. Pre i tokom vremena za pripremu strelci mogu rukovati svojim pištoljima, opaljivati na prazno i izvršavati vežbe držanja i nišanjenja na dodijeljenim im streljačkim mestima.



8.14.4.4. Oslobađanje plina u vazдушnim pištoljima nije dozvoljeno. U slučaju kršenjem ovog pravila strelac se prvo opominje, a kod ponavljanja kažnjava oduzimaju mu se dva kruga.

8.14.4.5. Vreme za pripremu

10 m vazdušni pištolj i 50 m pištolj	3 minuta
25 m discipline	2 minuta

8.14.5. Startno vreme

Startno vreme počinje sa komande "**PUNI**" za prvi takmičarski hitac ili seriju u svakoj finalnoj disciplini i mora biti objavljeno u službenom streljačkom programu. Svako odlaganje mora biti objavljeno na strelištu, gde se održava finale.

8.14.5.1. Svaki finalista, koji u startno vreme **nije na svom streljačkom mestu**, spreman za gađanje, automatski dobija poslednje mesto u finalnim rezultatima i nije mu dozvoljeno učestvovanje u finalu.

8.14.6. Provođenje finalnog takmičenja

8.14.6.1. 10 m VAZDUŠNI PIŠTOLJ I 50 m PIŠTOLJ

8.14.6.1.1. Istekom vremena za pripremu linijski sudija će objaviti "**POČINJE VREME ZA PROBNE HICE**" (pet minuta vremena za neograničeni broj probnih hitaca).

8.14.6.1.2. Linijski sudija daje usmeno upozorenje "**30 sekundi**" pre isteka vremena za probu.

8.14.6.1.3. Istekom petog minuta vremena za probe, linijski sudija izdaje komandu "**STOP**".

8.14.6.1.4. Nakon toga sledi 30 sekundi **odmora**. Treba se uveriti da su mete spremne.

8.14.6.1.5. Komande

Finale se sastoji od 10 hitaca, a gađa se hitac po hitac, sa sledećim komandama za svaki hitac:



ZA PRVI/SLEDEĆI TAKMIČARSKI HITAC - PUNI	Poslje te komande strelac puni svoj pištolj <ul style="list-style-type: none">• pištolj se ne sme puniti pre te komande• zatvarač 50 m pištolja mora biti otvoren. Između dva hica dopušteno je ostaviti čauru u ležištu metka.• napinjač vazdušnog pištolja mora biti otvoren• metak ili kuglica mora biti stavljen u ležište, samo nakon komande "PUNI"
PAŽNJA-3-2-1- START	Strelac ima 75 sekundi za opaljenje hica. <ul style="list-style-type: none">• ova komanda s odbrojanjem, daje strelcu dovoljno vremena, da zauzme stav za gađanje• vreme za gađanje počinje, davanjem komande "START"
STOP	Ova se komanda daje oko 5 sekundi nakon što je posljednji strelac opalio ili odmah po isteku vremena za gađanje. Zadnja sekunda mora se poklopiti s rečju "STOP".
PROMENI METE	Nakon komande "STOP" za osoblje u rovu ili ono koje rukuje sastavom meta.

- 8.14.6.1.5.1.** Odmah nakon komande „STOP“, mora početi objava rezultata
- 8.14.6.1.5.2.** 10 sekundi nakon **konačne ocene**, i objave rezultata, utvrđeni postupak se ponavlja sve dok se ne ispali svih 10 hitaca. Svaki prigovor mora se uložiti odmah dizanjem ruke strelca ili njegovog trenera.
- 8.14.6.1.5.3.** Svaki hitac ispaljen pre komande "START" ili nakon komande "STOP" računa se kao promašaj.
- 8.14.6.1.5.4.** Ako strelac opali više od jednog hica, tokom vremena predviđenog za jedan hitac, svi takvi hici moraju se oceniti kao "0" i brojiti kao deo serije od deset hitaca finala.
- 8.14.6.1.5.5.** Ako se upotrebljava sastav za donošenje meta, mete se moraju privući natrag na liniju gađanja, samo nakon komande "STOP", odnosno "PROMENI METE", kako bi se sprečilo ometanje susednih strelaca.
- 8.14.6.1.5.6.** **Vežbe nišanjenja su dozvoljene samo između komande "STOP" i sledeće komande "PUNI", ali samo s otvorenim zatvaračem na 50 m pištolju, odnosno nenapetim vazdušnim pištoljem. Opaljivanje na prazno u bilo kojem obliku JE ZABRANJENO.**

8.14.6.2. 25 m PIŠTOLJ BRZO GAĐANJE

Finale se izvodi kako sledi:

- 8.14.6.2.1.** Jedna **probna serija** od 5 hitaca za 4 sekunde



8.14.6.2.2.

Četiri serije za takmičenje od po 5 hitaca - svaka za 4 sekunde.

8.14.6.2.3.

Svi finalisti gađaju u jednoj grupi od šest strelaca ili dve grupe od po tri strelca ili tri grupe od po dva strelca u isto vreme i na iste komande:

ZA PROBNU SERIJU - PUNI	Svi strelci pune unutar vremena od jednog minuta
ZA PRVU/SLIJEDEĆU TAKMIČARSKU SERIJU - PUNI	Svi strelci pune unutar vremena od jednog minuta
PAŽNJA	Crvena lampica se pali ili se mete okreću u bočni položaj.
3-2-1-START	Komanda "START" je znak za frontalno okretanje meta ili paljenje zelene lampice, u skladu sa odgovarajućim pravilima <ul style="list-style-type: none"> Svi strelci moraju biti u stavu "SPREMAN" tokom odbrojavanja na "-1"

I vidi članove 8.14.6.1.5.1. do 8.14.6.1.5.6

8.14.6.2.4.

5 sekundi nakon završetka serije, mora početi objava rezultata

8.14.6.2.5.

10 sekundi nakon **objave rezultata**, mora započeti sledeća serija.

8.14.6.3.

25 m PIŠTOLJ

Finale se izvodi kako sledi:

8.14.6.3.1.

Jedna **probna serija** od 5 hitaca. u brzom delu

8.14.6.3.2.

Četiri **serije za takmičenje** od po 5 hitaca u brzom delu.

8.14.6.3.3.

Svi finalisti gađaju probne serije, kao i takmičarske serije u isto vreme i na iste komande:

ZA PROBNU SERIJU - PUNI	Svi strelci pune unutar vremena od jednog minuta
ZA PRVU/SLEDEĆU TAKMIČARSKU SERIJU - PUNI	Svi strelci pune unutar vremena od jednog minuta
PAŽNJA	Crvena lampica se pali ili se mete okreću u bočni položaj. Nakon pauze od 7 sec (\pm 1,0 sec) zelena lampica se pali ili se mete okreću prema strelcu. <ul style="list-style-type: none"> Pre svakog hica strelac mora spustiti ruku i zauzeti stav "SPREMAN". Njegova ruka mora biti nepokretna pre paljenja zelene lampice ili otvaranja meta (vidi čl. 8.6.1.2. do 8.6.1.4. pištolj ne sme biti odložen na klupu ili stočić tokom serije

I vidi članove 8.14.6.1.5.1. do 8.14.6.1.5.6.



8.14.6.3.4. 5 sekundi nakon završetka serije, mora početi objava rezultata

8.14.6.3.5. 10 sekundi nakon **objave rezultata**, mora započeti sledeća serija.

8.14.7. Finalni službeni rezultati

8.14.7.1. U svim disciplinama rezultati finalnih takmičenja se dodaju pojedinačnim rezultatima iz kvalifikacije.

8.14.7.2. Oba rezultata i njihov zbir moraju biti objavljeni na glavnoj tabli za rezultate i u službenom biltenu.

8.14.7.3. O svakom prigovoru, za koji se treba uplatiti taksa, odlučuje se odmah i odluka Žirija je konačna.

8.14.7.4. Ocenjivanje finala vrši se, ako je moguće, elektronskim metama ili pomoću uređaja za ocenjivanje meta ili korišćenjem ručnih merača, koji ocenjuju svaki krug na desetinke (kao 1.1; 1.2; 1.3: itd. do najviše 10.9). Pogoci na papirnatim metama, koji se ne mogu oceniti pomoću uređaja za ocenjivanje meta, ocenjuju ručno članovi žirija, meračem, koji je odobrio ISSF.

8.14.8. Odluke u slučaju jednakih rezultata nakon finala

8.14.8.1. 10 m VAZDUŠNI PIŠTOLJ I 50 m PIŠTOLJ

8.14.8.1.1. U slučaju jednakih rezultata nakon finala, jednaki rezultati se razrešavaju raspucavanjem - hitac po hitac.

8.14.8.1.2. Svi strelci moraju ostati na liniji gađanja, nakon što je poslednji hitac ocenjen i dok se ne objave konačni rezultati. Strelci, koji imaju jednake rezultate, moraju ostati na svojim streljačkim mestima. Svi ostali strelci moraju se odmah povući s linije gađanja, ostavljajući svoj pištolj na streljačkom mestu. Kada više strelaca raspucava, za više od jednog mesta npr. dva strelca za drugo mesto (2. i 3.) i dva strelca za 5. mesto (5. i 6.), jednaki rezultat za najmanju poziciju će biti prvo rešen, te nakon toga sledi sledeće najniže mesto, sve dok svi jednaki rezultati nisu rešeni.

8.14.8.1.2.1. Redosled razrešavanja jednakih finalnih rezultata, može biti promenjen samo uz poseban zahev upućen ISSF.

8.14.8.1.3. Finalna razrešavanja počinju bez odugovlačenja, bez dodatnih probnih hitaca, jedan po jedan hitac, sledeći postupak iz člana 8.14.6.1.5., sve dok se ne razreše jednaki rezultati.

8.14.8.1.3.1. NAPOMENA: Višestruki jednaki rezultati na 50 m. Ako je odlaganje duže od 5 minuta nakon finalne serije, mogu se odobriti na zahtev, do 3 hica za zagrevanje u metu bez ocenjivanja, u vremenu od najviše 30 sekundi. Vreme za zagrevanja počinje sa komandom "START", a zadnja sekunda (trideseta) mora se poklopiti sa komandom "STOP"



8.14.8.2. 25 m PIŠTOLJ BRZO GAĐANJE

- 8.14.8.2.1. Strelci s jednakim rezultatima, gađaju jednu seriju od 5 hitaca u isto vreme i pod istim uslovima, kao i finale, do konačnog razrešavanja jednakih rezultata.
- 8.14.8.2.2. Svi ostali strelci se povlače odmah nakon što su ocenjeni njihovi finalni rezultati.
- 8.14.8.2.3. Raspucavanje jednakih rezultata počinje bez odugovlačenja.
- 8.14.8.2.4. Strelcima s jednakim rezultatima biće žrebanjem dodijeljena nova streljačka mesta, a sve pod nadzorom žirija. Ako nakon finala jednake rezultate ima više strelaca, nego slobodnih grupa meta, redosled gađanja će se odrediti žrebanjem.
- 8.14.8.2.5. Kada više strelaca raspucava, za više od jednog mesta npr. dva strelca za drugo mesto (2. i 3.) i dva strelca za 5. mesto (5. i 6.), jednaki rezultat za najmanju poziciju će biti prvo rešen, te nakon toga sledi sledeće najniže mesto, sve dok svi jednaki rezultati nisu rešeni.
- 8.14.8.2.5.1. Redosled razrešavanja jednakih finalnih rezultata, može biti promenjen samo uz poseban zahtev upućen ISSF.
- 8.14.8.2.6. Svako raspucavanje počinje jednom probnom serijom od 5 hitaca za 4 sekunde.

8.14.8.3. 25 m PIŠTOLJ

- 8.14.8.3.1. Strelci s jednakim rezultatima, gađaju jednu seriju od 5 hitaca u isto vreme i pod istim uslovima, kao i finale, do konačnog razrešavanja jednakih rezultata.
- 8.14.8.3.2. Svi ostali strelci se povlače odmah nakon što su ocenjeni njihovi finalni rezultati.
- 8.14.8.3.3. Raspucavanje jednakih rezultata počinje bez odugovlačenja.
- 8.14.8.3.4. Kada više strelaca raspucava, za više od jednog mesta npr. dva strelca za drugo mesto (2. i 3.) i dva strelca za 5. mesto (5. i 6.), jednaki rezultat za najmanju poziciju će biti prvo rešen, te nakon toga sledi sledeće najniže mesto, sve dok svi jednaki rezultati nisu rešeni.
- 8.14.8.3.4.1. Redosled razrešavanja jednakih finalnih rezultata, može biti promenjen samo uz poseban zahtev upućen ISSF.

8.14.9. Zastoji u finalu

- 8.14.9.1. U slučaju **dopustivog zastoja** strelcu je dopušteno dovršiti ili ponoviti hitac(e) ili seriju(e) jedan put tokom finala, uključujući raspucavanje, ako može popraviti ili zameniti svoj pištolj ili municiju unutar 3 minuta, nakon što je zastoj objavljen kao dopustiv. U slučaju **nedopustivog zastoja** ponavljanje nije dozvoljeno.



- 8.14.9.1.1.** Ukoliko hitac nije opaljen zbog zastoja, strelac može pokušati otkloniti zastoj u preostalom vremenu, ali posle prvog takvog pokušaja ne može reklamirati **dopustivi zastoj**, osim ako je do zastoja došlo zbog oštećenja dela puške u meri dovoljnoj da izazove zastoj u funkcionisanju.
- 8.14.9.1.2.** U slučaju **dopustivog zastoja** rezultati ostalih finalista se ne bi smeli pokazati. Ostali finalisti moraju čekati dok strelac, koji je imao zastoj ne odgađa (u dopuštenom vremenu). Nakon toga trebaju se pokazati zajedno svi rezultati i finale se može nastaviti.

8.14.10. Kvar mete

- 8.14.10.1.** U slučaju **zastoja na svim metama** u vreme finala, mora se sprovesti sledeći postupak:
- 8.14.10.2.** Dovořeni hici/serije sabiraju se kao **međuzbir** (deo ukupnog rezultata).
- 8.14.10.3.** Kada se **kvar popravi** i moguće je nastaviti finale unutar vremena od jednog sata, dovršava se gađanje preostalih hitaca/serija. Nakon zauzimanja svojih mesta strelcima je dopušteno gađanje neograničenog broja probnih hitaca u vremenu od 5 minuta za 10 m vazdušni pištolj i 50 m pištolj. U 25 m disciplinama dopušta se jedna probna serija.
- 8.14.10.4.** Ako se kvar ne može otkloniti, tako da omogući nastavak finala unutar jednog sata, postignuti međuzbir (deo ukupnog rezultata - čl. 8.14.10.2.) biće zabeležen, kao ukupni konačni rezultat takmičenja i poredak se utvrđuje na osnovu toga.
- 8.14.10.5.** Kod jednakih rezultata, svi strelci s jednakim rezultatima, će biti plasirani u skladu sa pravilima "Postupci kod jednakih rezultata". Rezultat finala se računa kao zadnja serija(e) međuzbira (vidi 8.14.10.2.).
- 8.14.10.6.** Kada **jedna meta prestane** funkcionisati strelac će biti premešten na rezervno mesto. Na strelčev zahtev biće mu dozvoljeno vreme od dva dodatna minuta za probne hice, pre nego što ponovi prethodno izgubljene takmičarske hice.

8.15. TABELA PIŠTOLJSKIH DISCIPLINA

Disciplina	Muški Žene	Broj hitaca	Broj hitaca po meti za takmičenje (papirne mete)	Broj probnih (papirnih) meta	Broj probnih hitaca	METE	Ocenjivanje i lepljenje papirnih meta	Vreme	Vreme pripreme		
10 m vazdušni pištolj	muški žene	60 40	1	4	neograničen o pre hitaca za ocenu	OTP čl.6.3.2.6 OTP čl. 6.3.23.1.	a Klasifikacij	1 h 45 min 1 h 15 min	10 minuta		
50 m pištolj	muški	60	5	2		OTP čl. 6.3.2.5. OTP čl. 6.3.23.2.		2 h	10 minuta		
25 m pištolj brza paljba	muški	60	1 nova meta za svakog strelca za svaku grupu (5+30 hitaca)	5	1 serija od 5 hitaca u svakom delu	OTP čl. 6.3.2.4. OTP čl.6.3.23.4.2.	posle svake serije od 5 hitaca	2 dela od 30 hitaca 2 serije od 5 hitaca u 8, 6, 4 sec	3 minute		
25 m pištolj	žene		nova meta nakon 15 hitaca za takmičenje u brzim delovima i za svaku seriju od 5 hitaca u preciznim delovima	5		1		Precizno: OTP čl. 6.3.2.5. OTP čl. 6.3.23.4.1. Brzo: OTP čl. 6.3.2.4. OTP čl. 6.3.23.4.2.	Precizno: 30 hitaca 6 serija od 5 hitaca za 5 minuta	Precizno: 5 minuta Brzo: 30 hitaca 6 serija od 5 hitaca brza paljba 3/7	Precizno: 5 minuta Brzo: 3 minuta
25 m pištolj središnjeg paljenja	muški				4 serije od 5 hitaca za 150, 20, 10 sec				5 minuta		
25 m standardni pištolj	muški										



U 10 m vazdušnom pištolju i 50 m pištolju glavni linijski sudija mora preko razglasa obavestiti strelce o preostalom vremenu za takmičenja u poslednjih 10 i 5 minuta.

8.16. TABELA SPECIFIKACIJA PIŠTOLJA

Vrsta pištolja	1. max. masa 2. sila otpora okidača	Dimenzije merne kutije u mm	Dužina cevi Razmak nišana	Rukohvati	Ostale specifikacije
10 m vazdušni pištolj	1. 1500 g 2. 500 g	420 X 200 X 50	u meri kutije u meri kutije	vidi tekst ispod tabele	Može se puniti samo jednom kuglicom. Perforirani nastavak ili usađene cevi su dopušteni, ukoliko se uklapaju u dimenzije mjerne kutije.
50 m pištolj	1. bez ograničenja 2. bez ograničenja	bez ograničenja	bez ograničenja bez ograničenja	posebni rukohvati su dozvoljeni	Može se puniti sa samo jednim metkom. Drška pištolja s obuhvatom (pokrivalom) šake je dozvoljena pod uslovom da ne pokriva i učvršćuje zglob.
25 m pištolj ivičnog paljenja	1. 1400 g 2. 1000 g	300 X 150 X 50	153 mm 220 mm	vidi tekst ispod tabele	Nisu dopušteni kompenzatori, kočnice na ustima cevi, perforirane cevi ili bilo koja naprava sa sličnim delovanjem
25 m pištolj središnjeg paljenja	1. 1400 g 2. 1360 g				

- A - Rukohvati 10 m vazdušni pištolj:** Nijedan deo rukohvata, okvira ili dodatka ne sme dodirivati zglob. Oslonac za brid šake mora se pružati pod kutom ne manjim od 90° u odnosu na rukohvat. To se odnosi na prednji, stražnji i postrani deo oslonca za brid šake u odnosu na rukohvat. Zabranjeno je povijanje na više oslonca za brid šake i/ili oslonca za palac i/ili povijanje na niže stranice rukohvata, nasuprot oslonca za palac (vidi sl.5.). Oslonac za palac mora dopuštati slobodnu kretanju palca u vis. Rukohvat ne sme obuhvaćati šaku. Dopuštene su iskrivljene površine u uzdužnom smeru pištolja, na rukohvatu ili okviru, uključujući oslonac za brid šake i/ili palac.
- B - Rukohvati 25 m pištolja:** Uz navedeno pod A se primjenjuje i sledeće : Zadnji deo okvira ili rukohvata, koji leži na gornjem delu šake između palca i kažiprsta, ne sme biti duži od 30 mm. Ova se dužina meri pod pravim uglom na produženu os cijevi između krajnje tačke dodira pištolja.
- C - Masa pištolja** se meri sa svim dodacima, uključujući balansne tegove i prazan magazin.
- D - Merna kutija:** Pištolj se meri sa svim dodacima. Dopušteno je fabričko **odstupanje u dimenzijama merne kutije +1,0 mm/-0,0 mm u svakoj dimenziji.**



8.17. Specifikacije pištolja

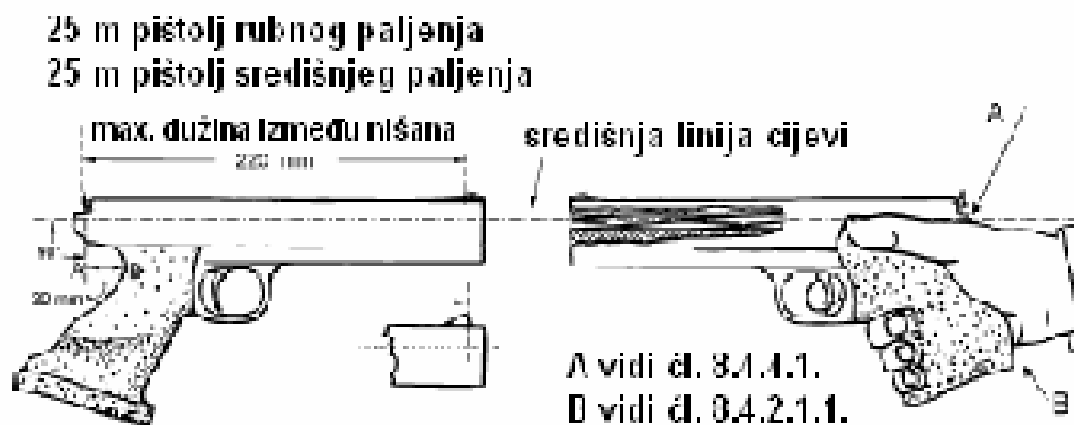
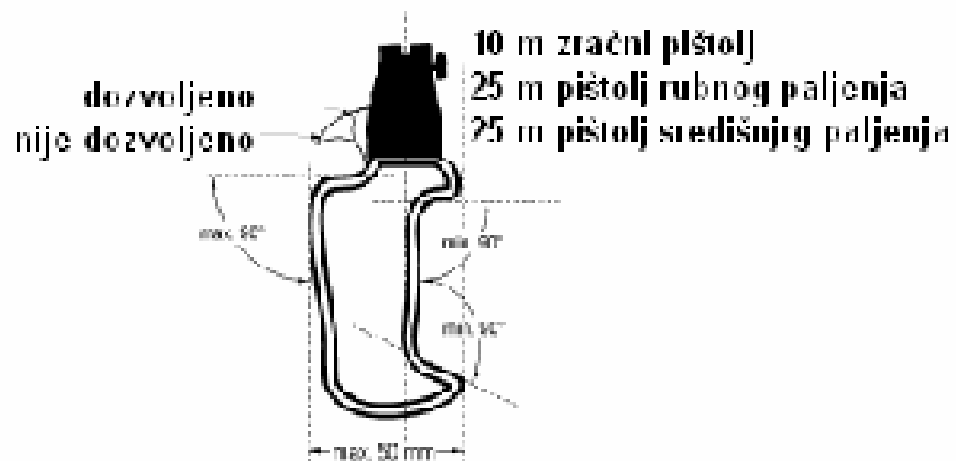



 ISSF	25 m Rapid Fire Pistol Men Malfunction Score Computation	A
--	---	----------

Stage & Relay	/	Series and	1 st / 2 nd	Time of Malfunction	
		Time Stage	8s / 6s / 4s		
Firing Point Number		Competitor's Name			
Bib Number		Nationality		Date	

For ALLOWABLE malfunction insert "AM", for NON-ALLOWABLE insert "NAM 0", for UNFIRED SHOTS insert "0" (8.8.4.5.2.1.2):

Shot:	Left Monitor	Monitor	Middle Monitor	Monitor	Right Monitor	Total
Series:						
Competition						
Malfunction Repetition						
Final Score						

(Final Score equals the total of the lowest value score in each column 8.8.4.5.2.1.4)

If <u>second part of a ten shot series</u> , the total of the previous (first) five shots must be recorded; if not, leave blank.	Previous five shot score:		Correct Ten shot score:	
--	---------------------------	--	-------------------------	--

Range Officer's Signature		Range Officer's Name (Printed)	
Range Jury Member's Signature		Range Jury Member's Name (Printed)	
Classification Officer's Signature		Classification Jury Member's Signature	
Confirmation of Manual Intervention of Computer Result at Ranking Computer		Technical Officer's Signature	
Classification Jury Member's Signature		Correction Reference Number	

NOTE : When completed by the Range Official and Jury Member, this form must be sent to the Classification Office immediately.



	25 m pištolj brzo gađanje muški			A	
Zastoj – obrada rezultata					
DEO GAĐANJA & GRUPA	/	SERIJA	1. / 2.	VREME ZASTOJA	
		VREME GAĐANJA	8 s / 6s / 4s		
Br. strelj. mesta		Ime/prezime takmičara			
Startni broj	Ekipa			Datum	

Za dozvoljeni zastoj upiši „DZ“, za nedozvoljeni zastoj upiši „NDZ-0“, za neispaljene hice upiši „0“ (čl. 8.8.4.5.2.1.2.) :

Pogodak Serija	Lijevi monitor	Monitor	Srednji monitor	Monitor	Desni monitor	UKUPNO
Takmičenje						
Ponavljanje						
Konačni rezultat						

(konačni rezultat je jednak zbiru pogodaka najniže vrednosti u svakoj koloni - čl.8.8.4.5.2.1.4.)

Ako se radi o drugom delu serije od 10 hitaca mora se upisati zbir prethodnih (prvih) pet pogodaka; ako ne ostavi prazno	Rezultat prethodnih pet pogodaka		Ispravni rezultat 10 pogodaka	
Potpis sudije u pucaonici		Čitko ime i prezime		
Potpis člana žirija		Čitko ime i prezime		
Potpis člana Komisije za klasifikaciju	Potpis člana Žirija za klasifikaciju			
Potvrda tehničara o unosu ispravke u računar	Potpis tehničara			
Potpis člana Žirija za klasifikaciju	Broj ispravke u evidenciji			

NAPOMENA: Kad se obrazac popuni u streljani mora se odmah proslediti Komisiji za klasifikaciju



 ISSF	25 m Pistol Women Precision / Rapid Fire Stage Malfunction Score Computation	B
--	---	----------

Relay		Series	1 st / 2 nd / 3 rd / 4 th / 5 th / 6 th	Time of Malfunction	
-------	--	--------	---	---------------------	--

Firing Point Number		Competitor's Name	
---------------------	--	-------------------	--

Bib Number		Nationality		Date	
------------	--	-------------	--	------	--

For ALLOWABLE malfunction insert "AM", for NON-ALLOWABLE insert "NAM 0", for UNFIRED SHOTS insert "0" (8.8.4.5.2.2.3):

Shot: Series:	1	2	3	4	5	Total
Competition						
Malfunction Completion						
Final Score						

(Final Score is the total of the five shot-scores 8.8.4.5.2.2.4).

If <u>second part of a ten shot series</u> , the total of the previous (first) five shots must be recorded; if not, leave blank.	Previous five shot score:		Correct Ten shot score:	
--	---------------------------	--	-------------------------	--

Range Officer's Signature		Range Officer's Name (Printed)	
---------------------------	--	--------------------------------	--

Range Jury Member's Signature		Range Jury Member's Name (Printed)	
-------------------------------	--	------------------------------------	--

Classification Officer's Signature		Classification Jury Member's Signature	
------------------------------------	--	--	--

Confirmation of Manual Intervention of Computer Result at Ranking Computer		Technical Officer's Signature	
--	--	-------------------------------	--

Classification Jury Member's Signature		Correction Reference Number	
--	--	-----------------------------	--

NOTE : When completed by the Range Official and Jury Member, this form must be sent to the Classification Office immediately.



	25 m pištolj – žene Precizni / brzi deo Zastoj – obrada rezultata				B
GRUPA		SERIJA	1. / 2. /3. /4. /5. /6.	VREME ZASTOJA	
Br. strelj. mesta		Ime/prezime takmičara			
Startni broj	Ekipa			Datum	

Za dozvoljeni zastoj upiši „DZ“, za nedozvoljeni zastoj upiši „NDZ-0“, za neispaljene hice upiši „0“ (čl. 8.8.4.5.2.2.3.) :

Pogodak	1	2	3	4	5	UKUPNO
Serijski						
Takmičenje						
Dovršavanje						
Konačni rezultat						

(konačni rezultat je jednak zbiru 5 pogodaka - čl.8.8.4.5.2.2.4.)

Ako se radi o drugom delu serije od 10 hitaca mora se upisati zbir prethodnih (prvih) pet pogodaka; ako ne ostavi prazno	Rezultat prethodnih pet pogodaka		Ispravni rezultat 10 pogodaka	
Potpis sudije u pucaonici		Čitko ime i prezime		
Potpis člana žirija		Čitko ime i prezime		
Potpis člana Komisije za klasifikaciju	Potpis člana Žirija za klasifikaciju			
Potvrda tehničara o unosu ispravke u računar	Potpis tehničara			
Potpis člana Žirija za klasifikaciju	Broj ispravke u evidenciji			

NAPOMENA: Kad se obrazac popuni na strelištu mora se odmah proslediti Komisiji za klasifikaciju



 ISSF	25 m Center Fire Pistol Precision / Rapid Fire Stage Malfunction Score Computation	C
--	---	----------

Relay		Series	1 st / 2 nd / 3 rd / 4 th / 5 th / 6 th	Time of Malfunction		
Firing Point Number		Competitor's Name				
Bib Number		Nationality		Date		
For ALLOWABLE malfunction insert "AM", for NON-ALLOWABLE insert "NAM 0", for UNFIRED SHOTS insert "0" (8.8.4.5.2.2.3):						
Shot: Series:	1	2	3	4	5	Total
Competition						
Malfunction Completion						
Final Score						
(Final Score is the total of the five shot-scores 8.8.4.5.2.2.4).						
If second part of a ten shot series, the total of the previous (first) five shots must be recorded; if not, leave blank.			Previous five shot score:		Correct Ten shot score:	
Range Officer's Signature		Range Officer's Name (Printed)				
Range Jury Member's Signature		Range Jury Member's Name (Printed)				
Classification Officer's Signature		Classification Jury Member's Signature				
Confirmation of Manual Intervention of Computer Result at Ranking Computer			Technical Officer's Signature			
Classification Jury Member's Signature			Correction Reference Number			

NOTE : When completed by the Range Official and Jury Member, this form must be sent to the Classification Office immediately.



	25 m pištolj središnjeg paljenja Precizni / brzi deo Zastoj – obrada rezultata				C
GRUPA		SERIJA	1. / 2. / 3. / 4. / 5. / 6.	VREME ZASTOJA	
Br. strelj. mesta		Ime/prezime takmičara			
Startni broj	Ekipa			Datum	

Za dozvoljeni zastoj upiši „DZ“, za nedozvoljeni zastoj upiši „NDZ-0“, za neispaljene hlice upiši „0“ (čl. 8.8.4.5.2.2.3.) :

Pogodak Serija	1	2	3	4	5	UKUPNO
Takmičenje						
Dovršavanje						
Konačni rezultat						

(konačni rezultat je jednak zbiru 5 pogodaka - čl.8.8.4.5.2.2.4.)

Ako se radi o drugom delu serije od 10 hitaca mora se upisati zbir prethodnih (prvih) pet pogodaka; ako ne ostavi prazno	Rezultat prethodnih pet pogodaka		Ispravni rezultat 10 pogodaka	
Potpis sudije u pucaonici		Čitko ime i prezime		
Potpis člana žirija		Čitko ime i prezime		
Potpis člana Komisije za klasifikaciju	Potpis člana Žirija za klasifikaciju			
Potvrda tehničara o unosu ispravke u računar	Potpis tehničara			
Potpis člana Žirija za klasifikaciju	Broj ispravke u evidenciji			

NAPOMENA: Kad se obrazac popuni na strelištu mora se odmah proslediti Komisiji za klasifikaciju



 ISSF		25 m Standard Pistol Men Malfunction Score Computation				D	
Relay	Series and		1 st / 2 nd / 3 rd / 4 th		Time of Malfunction		
	Time Stage		150 / 20 / 10 sec				
Firing Point Number			Competitor's Name				
Bib Number			Nationality		Date		
For ALLOWABLE malfunction insert "AM", for NON-ALLOWABLE insert "NAM 0", for UNFIRED SHOTS insert "0" (8.8.4.5.2.1.6):							
Shot:	1	2	3	4	5	Total	
Series:							
Competition							
Malfunction Repetition							
Final Score							
(Final Score is the total of the five lowest value shot-scores overall 8.8.4.5.2.1.5).							
If <u>second part of a ten shot series</u> , the total of the previous (first) five shots must be recorded; if not, leave blank.			Previous five shot score:		Correct Ten shot score:		
Range Officer's Signature				Range Officer's Name (Printed)			
Range Jury Member's Signature				Range Jury Member's Name (Printed)			
Classification Officer's Signature				Classification Jury Member's Signature			
Confirmation of Manual Intervention of Computer Result at Ranking Computer					Technical Officer's Signature		
Classification Jury Member's Signature					Correction Reference Number		

NOTE : When completed by the Range Officials, this form must be sent to the Classification Office immediately.



	25 m standardnini pištolj – muški			D
	Zastoj – obrada rezultata			
GRUPA	SERIJA	1. / 2. /3. /4.		VREME ZASTOJA
	Vreme gađanja	150 / 20 /10 s		
Br. strelj. mesta		Ime/prezime takmičara		
Startni broj	Ekipa			Datum

Za dozvoljeni zastoj upiši „DZ“, za nedozvoljeni zastoj upiši „NDZ-0“, za neispaljene hlice upiši „0“ (čl. 8.8.4.5.2.1.6.) :

Pogodak	1	2	3	4	5	UKUPNO
Serijski						
Takmičenje						
Ponavljjanje						
Konačni rezultat						

(konačni rezultat je jednak zbiru 5 pogodaka najniže vrednosti sveukupno- čl.8.8.4.5.2.1.5.)

Ako se radi o drugom delu serije od 10 hitaca mora se upisati zbir prethodnih (prvih) pet pogodaka; ako ne ostavi prazno	Rezultat prethodnih pet pogodaka		Ispravni rezultat 10 pogodaka	
Potpis sudije u pucaonici	Čitko ime i prezime			
Potpis člana žirija	Čitko ime i prezime			
Potpis člana Komisije za klasifikaciju	Potpis člana Žirija za klasifikaciju			
Potvrda tehničara o unosu ispravke u računar	Potpis tehničara			
Potpis člana Žirija za klasifikaciju	Broj ispravke u evidenciji			

NAPOMENA: Kad se obrazac popuni na strelištu mora se odmah proslediti Komisiji za klasifikaciju



IZVEŠTAJ SA LINIJE

(o događaju na strelištu)

IR

Redni broj izveštaja::

[Izveštaj se mora čuvati uz Zapisnik gađanja]

Datum događaja:

Vreme događaja:

Disciplina:

Grupa:

Streljačko mesto:

Takmičar:

Deo:

Startni broj:

Država (Ekipa):

Serija:

Kratki opis događaja:

.....

.....

.....

.....

.....

.....

.....

.....

Potpis sudije na strelištu:

Čitko ime i prezime:

Vreme:

Potpis člana Žirija:

Čitko ime i prezime:

Vreme:

Potpis člana Komisije za klasifikaciju:

Čitko ime i prezime:

Vreme:

Potpis člana Žirija za klasifikaciju:

Čitko ime i prezime:

Vreme:

Potpis tehničara:

Čitko ime i prezime:

Vreme:

Preporuka za ispravaku rezultata

Potvrđeno;

NAPOMENA: Kada se obrazac popuni na strelištu, mora se odmah proslediti Komisiji za klasifikaciju



 ISSF	CLASSIFICATION OFFICE SCORE PROTEST FORM		PR
Event:			
Relay:		Elimination / Qualification:	
Preliminary Result Posted by (name):		Time:	
Date:	Protest Time ended at:	Time:	
There were NO Protests (name):		Results Confirmed	
OR...			
Protest Submitted (See Attached Protest Form)		Time Protest Received:	
Results NOT yet Confirmed			
Signature of Classification Officer:		Time:	
Signature of Classification Jury Member:		Time:	
Signature of Ranking Technical Officer:		Ref:	

NOTE : When completed by the Organizing Committee, this form should be sent to the Classification Office immediately.



	Izveštaj o Prigovoru na rezultat Komisiji za klasifikaciju	PR
Disciplina:		
Grupa:		Eliminacije / Kvalifikacije
Privremeni rezultat objavljen od strane (ime i prezime):		Vreme
Vreme prigovora isteklo:		Vreme:
NIJE bilo prigovora (ime i prezime):		Rezultati potvrđeni
ili...		
Prigovor primljen (vidi priloženi obrazac za prigovore):		Vreme:
Rezultati još NISU potvrđeni		
Potpis člana Komisije za klasifikaciju:		Vreme:
Potpis člana žirija za Klasifikaciju::		Vreme:
Potpis tehničara odgovornog za plasman:		Potvrđeno;

NAPOMENA: Kada se obrazac popuni u organizacionom odboru, mora se odmah proslediti Komisiji za klasifikaciju



8.18.	SADRŽAJ	
	10 m / 50 m Pištolj – Dodatni Hitac – nije prikazan na monitoru	8.8.5.4.8
	10 m / 50 m Pištolj – Dodatni Hitac – poništavanje poslednjeg opaljenog hica	8.8.5.4.5
	10 m / 50 m Pištolj – Dodatni Hitac – uputstvo za opaljenja	8.8.5.4.2
	10 m / 50 m Pištolj – Greška na Elektronskom Sastavu Ocenjivanje Meta	8.8.5.2
	10 m / 50 m Pištolj – Greška na pojedinačnoj meti	8.8.5.3
	10 m / 50 m Pištolj – Hici nakon kraja vremena za gađanje	8.6.4.4.3
	10 m / 50 m Pištolj – Hitac(i) pre komande START	8.6.4.4.3
	10 m / 50 m Pištolj – Maksimalno vreme za popravak ili zamenu pištolja – Zastoj	8.8.2.1
	10 m / 50 m Pištolj – Neregularni Hici	8.6.6.2.1
	10 m / 50 m Pištolj – Nije greška strelca – zastoj	8.8.2.3
	10 m / 50 m Pištolj – Oduzimanje krugova – Hitac(i) pre START	8.6.4.4.3
	10 m / 50 m Pištolj – Pravila Takmičenja	8.6.4.4
	10 m / 50 m Pištolj – Prekid više od 5 minuta	8.6.5.1.3
	10 m / 50 m Pištolj – Prekid više od 3 minuta	8.6.5.1.1
	10 m / 50 m Pištolj – Prekobrojni Hici – papirnate mete	8.6.6.2.1.2
	10 m / 50 m Pištolj – Prekobrojni Hici u disciplini	8.6.6.2.1.1
	10 m / 50 m Pištolj – Premeštanje na drugo streljačko mesto	8.6.5.1.3
	10 m / 50 m Pištolj – Premeštanje na rezervno mesto	8.8.5.4.8
	10 m / 50 m Pištolj – Preostalo vreme	8.6.4.4.4
	10 m / 50 m Pištolj – Prigovor na EST tokom probne serije	8.8.5.3.1
	10 m / 50 m Pištolj – Prigovor na grešku kod pokazivanja hica	8.8.5.4
	10 m / 50 m Pištolj – Probni Hici	8.6.4.4.2
	10 m / 50 m Pištolj – Probni Hici – zastoj	8.8.2.2
	10 m / 50 m Pištolj – Probni Hici nakon prvog hica za takmičenje	8.6.4.4.2
	10 m / 50 m Pištolj – Probni Hitac za takmičenje u metu drugog strelca	8.6.6.4.2.1
	10 m / 50 m Pištolj – Start	8.6.4.4.1
	10 m / 50 m Pištolj – Stop	8.6.4.4.4.2
	10 m / 50 m Pištolj – Sporni Hitac nije pronađen	8.8.5.4.7
	10 m / 50 m Pištolj – Odluka žirija – dodatni Hitac	8.8.5.4.4
	10 m / 50 m Pištolj – Utvrđivanje nepotvrđenih unakrsnih pogodaka	8.6.6.4.2.2
	10 m / 50 m Pištolj – Zastoj	8.8.2
	10 m Vazdušni Pištolj – Kalibar	8.4.3
	10 m Vazdušni Pištolj – Punjenje	8.4.3.1
	10 m Pištolj – Ispuštanje pogonskog naboja tokom takmičenja	8.6.4.5.2
	10 m Pištolj – Ispuštanje pogonskog naboja tokom vremena za pripremu	8.6.4.5.1
	10 m Pištolj – Opaljivanje na prazno – tokom 10 m takmičenja	8.6.4.5.2
	10 m Pištolj – Plinski ili vazdušni cilindar – izmena ili dopuna	8.6.5.1.2
	10 m Pištolj – Posebna Pravila	8.6.4.5
	10 m Pištolj – Promena plinskog / vazdušnog cilindra tokom takmičenja	8.6.4.5.3
	10 m Pištolj – Zatvorene streljane – raspored streljačkih mesta	8.7.2
	10m / 50m Pištolj – Oduzimanje krugova zbog unakrsnog gađanja	8.6.6.4.2.1
	25 m Disciplina – Dopustivi Zastoji	8.8.4.3.1
	25 m Disciplina – Ispravka Zastoja	8.8.4.1.1
	25 m Disciplina – Klizni Hici – Papirne mete	8.11.2.2
	25 m Disciplina – Kontrola vremena	8.6.4.7.2
	25 m Disciplina – Unakrsno gađanje	8.6.6.4.3
	25 m Disciplina – Pražnjenje	8.6.4.7.4



25 m Disciplina – Nedopustivi Zastoji	8.8.4.3.2
25 m Disciplina – Ocenjivanje – nadgledanje od Žirija – Papirne mete	8.11.2.3
25 m Disciplina – Ocenjivanje – Papirne mete	8.11.2
25 m Disciplina – Ocenjivanje –službeno- na streljani – Papirne mete	8.11.3
25 m Disciplina – Označavanje /beleženje – papirne mete	8.11.2.4
25 m Disciplina – Početak vremena	8.6.4.7.1
25 m Disciplina – Pogrešne komande na liniji	8.6.6.3
25 m Disciplina – Pogrešne komande na liniji – Oduzimanje krugova	8.6.6.3.3
25 m Disciplina – Prekid – više od 15 minuta	8.6.5.2.1
25 m Disciplina – Prekobrojni pogodci	8.6.8
25 m Disciplina – Previše opaljenih hitaca	8.6.6.2.2.1.
25 m Disciplina – Previše opaljenih probnih hitaca	8.6.6.2.2.1.2
25 m Disciplina – Prijava Zastoja	8.8.4.1
25 m Disciplina – Punjenje	8.6.4.7.3
25 m Disciplina – Punjenje s više od 5 metaka	8.6.4.7.3.1
25 m Disciplina – Rani i kasni Hici	8.6.6.2.3
25 m Disciplina – Rani i kasni Hici – Oduzimanje krugova	8.6.6.2.3.1
25 m Disciplina – merenje vremena	8.6.9
25 m Disciplina – Utvrđivanje uzroka Zastoja	8.8.4.4
25 m Disciplina – Utvrđivanje: Dopustivi/nedopustivi Zastoja	8.8.4.5
25 m Disciplina – Zastoj	8.8.4
25 m Disciplina – Zastoj ponavljanje / dovršavanje serije	8.8.4.5.3
25 m Disciplina – Zastoj tokom probne serije	8.8.4.2
25 m Disciplina – Zastoj: Prekinuta serija	8.8.4.5.4
25 m Discipline	8.6.4.7
25 m Pištolj - Disciplina – greška na pojedinačnoj meti	8.8.5.6.4
25 m Pištolj - Disciplina – Greška na elektronskom sustavu ocenjivanja meta	8.8.5.6
25 m Pištolj - Disciplina – Prigovor zbog greške u pokazivanju Hitca	8.8.5.6.5
25 m Pištolj / 25 m Središnje paljenje Pištolj – Brzo gađanje – deo	8.6.4.9.3
25 m Pištolj / 25 m Središnje paljenje Pištolj – Kasni Hici precizni deo	8.6.6.2.3.2
25 m Pištolj / 25 m Središnje paljenje Pištolj – Ocenjivanje dopustivi Zastoj	8.8.4.5.2.2
25 m Pištolj / 25 m Središnje paljenje Pištolj – postupak nakon dopustivog zastoja	8.8.4.5.2.2
25 m Pištolj / 25 m Središnje paljenje Pištolj – precizni deo	8.6.4.9.2
25 m Pištolj / 25 m Središnje paljenje Pištolj – Prekidi	8.6.5.2.3
25 m Pištolj / 25 m Središnje paljenje Pištolj – Probna serija	8.6.4.9.1
25 m Pištolj / 25 m Središnje paljenje Pištolj – Program	8.6.4.9
25 m Pištolj / 25 m Središnje paljenje Pištolj – Start serije	8.6.4.9.4
25 m Ivično paljenje Pištolj – Kalibar	8.4.4.3
25 m Zastoj – Dovršenje takmičenja – određeno po Žiriju	8.8.3.3
50 m Pištolj – Ako je disciplina podeljena u 2 dela	8.6.4.6
50 m Pištolj – Eliminacije	8.7.3
50 m Pištolj – Kalibar	8.4.5
50 m Pištolj – Punjenje	8.4.5.1
50 m Pištolj – Rukohvati	8.4.5.2
Asistiranje (pomaganje) tokom bilo koje discipline	8.9.5
Bib (Startni) brojevi	8.4.7.5
Beleženje na Izveštaj s linije	8.9.7
Broj grupa – Eliminacije	8.7.3.2.1



Brzo gađanje Pištolj – Disciplina se održava tokom 1 dana – raspored streljačkih mesta	8.7.4.3
Brzo gađanje Pištolj – Disciplina se održava tokom 1 dana – raspored streljačkih mesta	8.7.4.4
Brzo gađanje Pištolj – Elektronsko ocenjivanje meta – pauza od 1 minuta	8.6.4.8.9
Brzo gađanje Pištolj – Gađanje na komanda	8.6.4.8.2
Brzo gađanje Pištolj – Najava serije	8.6.4.8.4
Brzo gađanje Pištolj – Ocenjivanje dopustivog Zastoja	8.8.4.5.2.1.4
Brzo gađanje Pištolj – Otvaranje meta nakon 3 sekunde	8.6.4.8.7
Brzo gađanje Pištolj – Početak serije	8.6.4.8.8
Brzo gađanje Pištolj – Ponovno gađanje u istom delu	8.6.4.8.3
Brzo gađanje Pištolj – Postupak nakon dopustivog Zastoja	8.8.4.5.2
Brzo gađanje Pištolj – Prekidi	8.6.5.2.2
Brzo gađanje Pištolj – Probne serije	8.6.4.8.1
Brzo gađanje Pištolj – Program	8.6.4.8
Brzo gađanje Pištolj – raspored streljačkih mesta	8.7.4
Brzo gađanje Pištolj – Stav SPREMAN	8.6.4.8.6
Brzo gađanje Pištolj – Komande	8.6.4.8.5
Buka	8.4.1.3
Cievi	8.16.0
Cipele	8.4.7.4
Durbini	8.4.10.1
Durbini	8.4.10.1
Oduzimanje – Previše hitaca u meti	8.6.6.2.1.2.1
Diranje pištolja ili magacina bez dozvole	8.2.7.1
Diskvalifikacija – Crveni karton	8.9.6.3
Diskvalifikacija – Diranje pištolja ili magacina bez dozvole	8.2.7.1
Diskvalifikacija – Kršenje pravila sigurnosti	8.9.6.8
Diskvalifikacija – Ometanje strelca	8.9.6.6
Diskvalifikacija – Prerano podizanje ruke kojom gađa	8.6.1.4
Diskvalifikacija – Prikriveno kršenje Pravila	8.9.6.5.2
Diskvalifikacija u Finalu – Poredak	8.9.6.3.1
Dodatni Hitac – Sporni Hitac – Ocenjivanje	8.8.5.4.6
Dodatni Hitac – Upućen na opaljenje– 10 m / 50 m Pištolj	8.8.5.4.2
Dodatni Hitac – Zabeležen i prikazan – 10 m / 50 m Pištolj	8.8.5.4.3
Dodatno vreme za popravku 25 m Pištolja, odobreno od strane Žirija – Zastoj	8.8.3.2
Dopustivi Zastoj – 25 m Disciplina	8.8.4.3.1
Drugi zapisničar – Papirnate mete	8.5.8
Držanje pištolja	8.6.1.1
Držanje pištolja uperenog prema metama pre i tokom serije	8.6.1.2
Duh Pravila	8.4.1.1
Ekipe - istovetni rezultati	8.12.3
Ekipe – Eliminacije	8.7.3.2
Ekipe – raspodela streljačkih mesta	8.7.1.1
Elektronski okidači	8.4.2.4
Elektronsko ocenjivanje meta	8.6.3.2
Elektronsko ocenjivanje meta – Procedura za pregled	8.5.7.6.1
Elektronsko ocenjivanje meta odgovornost strelca	8.6.3.2.1



Eliminacije – 50 m Pištolj	8.7.3
Eliminacije – Broj grupa	8.7.3.2.1
Eliminacije – Ekipe	8.7.3.2
Eliminacije – Formula za Kvalifikacije	8.7.3.1.3
Eliminacije – Jednaki rezultati	8.7.3.4
Eliminacije – Strelac se nije kvalificirao	8.7.3.3
Eliminacije – Strelci koji idu u Kvalifikacije	8.7.3.1.2
Finale – 10 m / 50 m Pištolj Najavljivanje hitaca	8.14.6.1.5.1
Finale – 10 m / 50 m Pištolj Probni Hici	8.14.6.1.1
Finale – 10 m / 50 m Pištolj Sprovođenje takmičenja	8.14.6.1
Finale – 10 m / 50 m Pištolj Komande	8.14.6.1.5
Finale – 10 m / 50 m Pištolj: Hici opaljeni pre START ili nakon STOP	8.14.6.1.5.3
Finale – 10 m / 50 m Pištolj: Opaljeno više od jednog hica	8.14.6.1.5.4
Finale – 25 m Pištolj	8.14.6.3
Finale – Broj startera	8.14.2.1
Finale – Brzo gađanje Pištolj	8.14.6.2
Finale – Disciplina	8.14.1
Finale – Disciplina – Program	8.14.4
Finale – Diskvalifikacija – poredak	8.9.6.3.1
Finale – Dopustivi zastoj na Pištolju	8.14.9.1
Finale – Ispuštanje plina na Vazdušnom Pištolju	8.14.4.4
Finale – Jednaki rezultati 25 m Pištolj	8.14.8.3
Finale – Jednaki rezultati 10 m / 50 m Pištolj	8.14.8.1
Finale – Jednaki rezultati 25 m Brzo gađanje Pištolj	8.14.8.2
Finale – Jezik	8.14.4
Finale – Korišćenje sastava nosača	8.14.6.1.5.5
Finale – Kvalifikacija	8.14.2
Finale – Kvar na svim Finalnim metama	8.14.10.1
Finale – Mete – Broj Meta	8.14.3
Finale – Merenje sile otpora okidača pre Finala	8.14.4.1.2
Finale – Nedopustivi zastoj na Pištolju	8.14.9.1
Finale – Ocenjivanje	8.14.7.4
Finale – Odgađanje Startnog vremena	8.14.5
Finale – Odluke u slučaju jednakih rezultata	8.14.8
Finale – Odsutni finalisti u startnom vremenu – poredak	8.14.5.1
Finale – Opaljivanje na prazno zabranjeno	8.14.6.1.5.6
Finale – Predstavljanje Finalista	8.14.4.2 & 3
Finale – Prijava na streljani	8.14.4.1
Finale – Sprovođenje takmičenja	8.14.6
Finale – Startna mesta	8.14.2.2
Finale – Startno vreme	8.14.5
Finale – Vežbe nišanja	8.14.6.1.5.6
Finale – Vreme prijave ispisano u službenom biltenu	8.14.4.1.1
Finale – Vreme za pripremu (minute)	8.14.4.5
Finale – Vreme za pripremu 25 m Disciplina	8.14.4.3
Finale – Vreme za pripremu 10 m / 50 m Disciplina	8.14.4.2
Finale – Zastoj na jednoj meti	8.14.10.6
Finale – Zastoji	8.14.9



Finale – Žalbe	8.14.7.3
Finale u olimpijskim Disciplinama	8.14.0
Finalni službeni rezultati	8.14.7
Fotografisanje sa blicom	8.4.1.6
Glavni linijski sudija	8.5.1
Hvatači čaura	8.4.2.5
Jednaki rezultati	8.12.1
Jednaki rezultati – Eliminacije	8.7.3.4
Jednaki rezultati 10 m / 50 m Pištolj i za jednake rezultate od 4.-og mesta koji nisu razrešeni raspucavanjem za 25 m Discipline	8.12.2
Jednaki rezultati za prva tri mesta u 25 m Ne - Olimpijskim Disciplinama	8.12.2.6
Izmena ili punjenje – plinski ili vazdušni cilindar – 10 m Pištolj	8.6.5.1.2
Izveštaj sa linije	8.9.7
Izveštavanje Žirija – Dodatni Hitac – 10 m / 50 m Pištolj	8.8.5.4.3
Izvlačenje listića za startne pozicije u Finalu	8.12.2.5.1
Jedan pištolj za disciplinu– Korišćenje pištolja	8.4.1.1.1
Kasni Hici u preciznom delu – 25 m Pištolj / 25 m Središnje paljenje Pištolj	8.6.6.2.3.2
Kašnjenje	8.6.6.1.3
Kazne za kršenje Pravila	8.9.6
Klizni pogodci – 25 m Disciplina – Papirnate mete	8.11.2.2
Kočnica na ustima cevi	8.16.0
Komercijalno označavanje	8.4.7.6
Kompenzatori	8.16.0
Kontakt vođe ekipe (trenera) – Strelac	8.9.5.2
Kontaktiranje strelca – nekog drugog	8.9.5.1
Kontrolne Mete	8.6.3.3
Kontrolne Mete 25 m	8.6.3.31
Kontrolne Mete 25 m – Elektronsko ocenjivanje meta / 1 m iza	8.6.3.3.2
Kontrolni kartoni 10 m / 50 m – Elektronsko ocenjivanje meta	8.6.3.5
Kontrolni listovi 25 m – Elektronsko ocenjivanje meta	8.6.3.4
Korektivna sočiva	8.4.2.3.1
Korektivne naočare	8.4.2.3.2
Korišćenje pištolja – Jedan pištolj za disciplinu	8.4.1.1.1
Unakrsno gađanje	8.6.6.4
Unakrsno gađanje – 25 m Disciplina	8.6.6.4.3
Unakrsno gađanje – Linijski sudija nije potvrdio	8.6.6.4.1.4
Unakrsno gađanje – Ocenjivanje	8.6.6.4.1
Unakrsno gađanje – Poništenje Hica	8.6.6.4.1.5
Unakrsno gađanje – Strelac je primio potvrđeni unakrsni hitac	8.6.6.4.1.1
Unakrsno gađanje – Strelac ne priznaje unakrsni hitac	8.6.6.4.1.2
Unakrsno gađanje – Strelac nije opalio: linijski sudija potvrdio	8.6.6.4.1.3
Kršenje pravila pri asistiranju (pomaganju)	8.9.5.3
Kršenje pravila sigurnosti	8.9.6.8
Kutija za merenje	8.16.0
Kvar Elektronskog Sastava za Ocenjivanje Meta – 10 m / 50 m Pištolj	8.8.5.2
Kvar Elektronskog Sastava za Ocenjivanje Meta – 25 m Pištolj Disciplina	8.8.5.6
Kvar Elektronskog Sastava za Ocenjivanje Meta / Sastava Papirnatih meta	8.8.5
Kvar na jednoj meti – 25 m Pištolj Disciplina	8.8.5.6.4



Kvar na jednoj meti– 10 m / 50 m Pištolj	8.8.5.3
Kvar na svim metama na strelištu	8.8.5.1
Kvar papirnate ili gumene trake	8.8.5.5
Lažne informacije	8.9.6.7
Linijski sudija	8.5.2
Levoruki strelac – Desnoruki strelac	8.1.3
Magnum municija	8.4.6
Merenje cevi – 25 m Pištolji	8.4.4.2
Merenje vremena – 25 m Disciplina	8.6.9
Merenje vremena – 25 m Disciplina – pritužba je osnovana	8.6.9.1
Merenje vremena – 25 m Disciplina – pritužba nakon završetka serije	8.6.9.5
Merenje vremena – 25 m Disciplina – pritužba nije osnovana	8.6.9.2
Merenje vremena – 25 m Disciplina – pritužba nije osnovana – Oduzimanje krugova	8.6.9.2
Merenje vremena – 25 m Disciplina – strelac opaljuje Hitac(e) i staje	8.6.9.4
Merenje vremena – 25 m Disciplina – strelac opaljuje prvi Hitac	8.6.9.3
Mobilni telefoni	8.4.1.4
Monitor – Vidljivost	8.6.3.2.2
Municija	8.4.6
Muške Discipline	8.1.4
Najveće dozvoljeno vreme za popravak ili zamenu 25 m Pištolja – Zastoj	8.8.3.1
Naredbe PUNI / START – ISPRAZNI / STOP od linijskog osoblja	8.2.7
Nastavak gađanja nakon STOP	8.2.6
Nastaviti sa drugim 25 m Pištoljem – Zastoj	8.8.3.4
Ne pokazivanje kartona tehničke kontrole	8.6.6.1.4
Nedopustivi Zastoji – 25 m Discipline	8.8.4.3.2
Neispravni Hici	8.6.6.2
Neispravni Hici – 10 m / 50 m Pištolj	8.6.6.2.1
Neodobreni Pištolj ili oprema	8.6.6.1.1
Nepoštena prednost pred drugima	8.4.1.1
Nišani	8.4.2.3
Obaveštavanje od strane strelca	8.9.4
Objavljivanje	8.4.7.6
Ocenjivanje – 25 m Disciplina – Papirnate mete	8.11.2
Ocenjivanje – Klizni pogodci 25 m Disciplina – Papirnate mete	8.11.2.2
Ocenjivanje – Nadgledano od strane Žirija 25 m Disciplina – Papirnate mete	8.11.2.3
Ocenjivanje – Pokazivanje / beleženje 25 m Disciplina – Papirnate mete	8.11.2.4
Ocenjivanje – prigovori	8.13.4
Ocenjivanje - prigovori – Elektronsko ocenjivanje meta	8.13.4.2
Ocenjivanje – prigovori – Papirnate mete	8.13.4.3
Ocenjivanje službeno na streljani – 25 m Disciplina – Papirnate mete	8.11.3
Odgovornosti vođe ekipe	8.9.3
Odevanje – imobilizacija ili smanjenje kretanja	8.4.7.3
Odevanje – izgled strelca	8.4.7.1
Odevanje – izgled strelca tokom ceremonija	8.4.7.2.7
Odlaganje Pištolja	8.2.5.6
Odluke Žirija za Klasifikaciju / Elektronsko ocenjivanje meta	8.13.4.2.3.2
Odluke Žirija za Klasifikaciju / Papirnate mete	8.13.4.3.3



Određivanje kazni	8.9.6.1
Odustajanje strelca	8.6.4.3.1
Oduzimanje krugova – 25 m Disciplina – previše ispaljenih hitaca	8.6.6.2.2.1.1
Oduzimanje krugova – 25 m Disciplina – previše probnih hitaca ispaljeno	8.6.6.2.2.1.2
Oduzimanje krugova – Beleženje na Izveštaj s linije	8.9.6.2
Oduzimanje krugova – Ispuštanje pokretačkog plina – 10 m Pištolj	8.6.4.5.1
Oduzimanje krugova – Lažna informacija	8.9.6.7
Oduzimanje krugova – Merenje vremena – 25 m Disciplina – tvrdnja nije opravdana	8.6.9.2
Oduzimanje krugova – Nedovoljno spušta ruku kojom gađa	8.6.1.4
Oduzimanje krugova – Neispravne naredbe na liniji – 25 m Disciplina	8.6.6.3.3
Oduzimanje krugova – Neodobren pištolj ili oprema	8.6.6.1.1
Oduzimanje krugova – Nije u mogućnosti pokazati karton tehničke kontrole	8.6.6.1.4
Oduzimanje krugova – Ometanja – tvrdnja nije opravdana	8.6.7.2.2.4
Oduzimanje krugova – Ometanje strelca	8.9.6.6
Oduzimanje krugova – Uopšteno / u seriji	8.9.8
Oduzimanje krugova – Otvorena kršenja Pravila	8.9.6.5.1
Oduzimanje krugova – Prekršaj kod asistiranja (pomaganja)	8.9.5.3
Oduzimanje krugova – Prigovor na EST tokom probne serije	8.8.5.3.2
Oduzimanje krugova – Punjenje više od 5 metaka	8.6.4.7.3.1
Oduzimanje krugova – Rani i kasni hici – 25 m Disciplina	8.6.6.2.3.1
Oduzimanje krugova – Zadržavanje takmičenja zbog strelca	8.9.6.9
Oduzimanje krugova – Zeleni karton	8.9.6.2
Okidanje – Merenje	8.4.2.6
Okidanje – Merenje – najviše 3 pokušaja	8.4.2.6.1
Okidanje – Merenje – nasumične provere	8.4.2.6.3
Okidanje – Provera težine okidanja na strelištu – dostupno strelcima	8.4.2.6.2
Ometanja	8.6.7
Ometanja – Neopravdan prigovor	8.6.7.2
Ometanja – Neopravdan prigovor – Oduzimanje krugova	8.6.7.2.2.4
Ometanja – Opravdan prigovor	8.6.7.1
Ometanje strelca	8.9.6.6
Opaljivanje na prazno	8.2.5.3
Opaljivanje na prazno – Definicija	8.2.5.3.1
Opaljivanje nakon naredbe UNLOAD / STOP	8.2.5.5
Opaljivanje pre naredbe LOAD / START	8.2.5.5
Opšte napomene – Zastoj na Pištolju – popravak / informacija	8.8.1
Opšte napomene Pištolj	8.1.0
Opšti standardni za Pištolje i opremu	8.4.1
Opomena – Žuti karton	8.9.6.1.1
Opomena– Beleženje na Izveštaj s linije	8.9.6.1.1
Oprema i municija	8.4.0
Osoblje Takmičenja	8.5.0
Otvoreno kršenje Pravila	8.9.6.5.1
Papirnate mete – 10 m Vazdušni Pištolj	8.6.3.1.1
Papirnate mete – 10 m Vazdušni Pištolj: menjanje meta	8.6.3.1.1.1
Papirnate mete – 10 m Vazdušni Pištolj: odlaganje nakon serije od 10 hitaca	8.6.3.1.1.2
Papirnate mete – 50 m Pištolj	8.6.3.1.2



Papirnate mete – 50 m Pištolj: menjanje meta	8.6.3.1.2.1
Papirnate mete – 50 m Pištolj: presporo pokazivanje ili menjanje meta	8.6.3.1.2.2
Papirnate mete – Rukovanje metama	8.6.3.1
Pismeni prigovori	8.13.3
Pištolj izvan / unutar kofera	8.2.5.1
Pištoljske Discipline: vidi tabelu PIŠTOLJSKIH DISCIPLINA 8.15.0	8.6.2
Pogrešne komande na liniji – 25 m Discipline	8.6.6.3
Pojedinačni istovetni rezultati – Apsolutni rezultat	8.12.1.1
Pojedinci – raspodela po streljačkim mestima	8.7.1.1
Pokazivač	8.5.10
Ponavljjanje / dovršavanje serije – Zastoj u 25 m Disciplinama	8.8.4.5.3
Poništenje Hitca	8.6.6.4.1.5
Poništenje Hitca – hitac je prijavljen od strane drugog strelca	8.6.6.4.1.5.2
Poništenje Hitca – strelac nije opalio	8.6.6.4.1.5.1
Ponovni pregled pištolja	8.6.6.1.2.1
Posebni Standardni za sve 25 m Pištolje	8.4.4
Postupci i Pravila takmičenja	8.6.0
Postupci Ocenjivanja – Hici izvan krugova na meti	8.11.1
Postupci Ocenjivanja – Papirnate mete	8.11.0
Postupci Ocenjivanja – Papirnate mete 10 m / 50 m Pištolj i 25m Pištolj	8.11.1.1
Postupci Ocenjivanja – vidi Tehnička Pravila 6.8.0	8.11.0
Potpis na traku ispisa– Elektronsko ocenjivanje meta	8.6.3.2.3
Poznavanje Pravila	8.1.2
Prava Žirija – Oprema i odeća	8.4.1.1
Pravila Takmičenja	8.6.4
Pravila Odevanja – Opšte napomene	8.4.7
Pravila ponašanja za strelce i službeno osoblje	8.9.0
Prebacivanje vrednosti dodatnih hitaca - Count back	8.6.6.2.1.2.3
Prednost – nepoštena prednost	8.4.1.1
Pregled od strane Žirija – Dodatni Hitac – 10 m / 50 m Pištolj	8.8.5.4.4
Prekidi – 10 m / 50 m Pištolj – premještaj na drugo streljačko mesto	8.6.5.1.3
Prekidi – 10 m / 50 m Pištolj – više od 3 minuta	8.6.5.1.1
Prekidi – 10 m / 50 m Pištolj – više od 5 minuta	8.6.5.1.3
Prekidi – 25 m / Pištolj Središnjeg paljenja	8.6.5.2.3
Prekidi – Brzo gađanje Pištolj / Standardni Pištolj	8.6.5.2.2
Prekidi više od 15 minuta – 25 m Discipline	8.6.5.2.1
Prekinute serije – Zastoj u 25 m Disciplinama	8.8.4.5.4
Prekobrojni hici – 25 m Disciplina	8.6.8
Prekobrojni hici – 25 m Disciplina	8.6.6.2.2.1.1
Prekobrojni hici – Prenos vrednosti prekobrojnih hitaca	8.6.6.2.1.2.2
Prekobrojni hici – više od 2 puta	8.6.6.2.1.2.1
Prekobrojni hici po meti – 2 puta	8.6.6.2.1.2.1
Prekobrojni probni hici – 25 m Disciplina	8.6.6.2.2.1.2
Prekršaji – Stupnjevanje od strane Žirija	8.9.6.5
Prekršaji i disciplinska Pravila	8.6.6
Prekršaji i disciplinska Pravila – postupci Žirija / pregledi	8.6.6.1
Presporo pokazivanje ili menjanje meta: Papirnate mete – 50 m Pištolj	8.6.3.1.2.2
Pribor	8.4.10



Prigovor na neprikazivanje pogotka – 10 m / 50 m Pištolj	8.8.5.4
Prigovor na neprikazivanje pogotka – 25 m Pištolj Disciplina	8.8.5.6.5
Prigovor na vrednost pogotka - Elektronsko ocenjivanje meta	8.8.6
Prigovori i žalbe	8.13.0
Prigovori i žalbe – taksa	8.13.1
Prihvatljivost strelaca	8.4.7.6
Prenos vrednosti prekobrojnih hitaca – (Count back)	8.6.6.2.1.2.3
Prenos vrednosti prekobrojnih hitaca – Previše hitaca po meti	8.6.6.2.1.2.2
Prikriveno kršenje pravila	8.9.6.5.2
Primena pravila za sve pištoljske discipline	8.1.1
Probne mete – meč mete - izmenu obavljaju strelci	8.6.3.2.1
Probne serije 25 m Disciplina – Zastoj	8.8.3.6
Promena opreme nakon kontrole	8.10.7
Punjenje pre komande PUNI / START	8.2.5.4
Pušenje	8.4.1.5
Raspored streljačkih mesta – Osnovni principi	8.7.1
Raspucavanje - Pravila 25 m	8.12.2.6.2
Razgovor u blizini linije gađanja	8.9.1
Razmeštaj streljačkih mesta	8.7.0
Razmeštaj streljačkih mesta – 25 m brzo gađanje pištolj	8.7.4
Razešavanje jednakih rezultata – Uopšteno	8.12.0
Razrešavanje jednakih rezultata – Raspucavanje za Finale Brzo gađanje Pištolj	8.12.2.5.2
Razrešavanje jednakih rezultata – Za ulazak u Finale	8.12.2.5
Stav SPREMAN – Nedovoljno spušta ruku kojom gađa	8.6.1.4
Stav SPREMAN – Prerano podizanje ruke kojom gađa	8.6.1.4
Rukohvati	8.4.2.1
Rukovanje metama	8.6.3
Rukovanje Pištoljem – Micanje Pištolja tokom discipline	8.2.5
Rukovanje Pištoljem – Samodisciplina	8.2.2
Rukovaoc metama	8.5.9
Sigurnosni zahtevi	8.2.1
Sigurnost	8.2.0
Službeni rezultati nakon Finala	8.14.7
Sponzorstvo	8.4.7.6
Središnja linija vepra – 25 m Pištolji	8.4.4.1
Središnje paljenje Pištolj – Kalibar	8.4.4.4
Standardni Pištolj – Disciplina podijeljena na 2 dela	8.6.4.10.6
Standardni Pištolj – Najavljivanje serije	8.6.4.10.2
Standardni Pištolj – Ocenjivanje dopustivog Zastoja	8.8.4.5.2.1.5
Standardni Pištolj – Početak serije	8.6.4.10.5
Standardni Pištolj – Postupak nakon dopustivog Zastoja	8.8.4.5.2
Standardni Pištolj – Prekidi	8.6.5.2.2
Standardni Pištolj – Probne serije	8.6.4.10.1
Standardni Pištolj – Program	8.6.4.10
Standardni Pištolj – Komande	8.6.4.10.3
Standardni strelišta i meta	8.3.0
Standardni za sve Pištolje	8.4.2
Start	8.6.4.2



Stav	8.6.1
Stav SPREMAN - 25 m Discipline	8.6.1.3
STOP	8.2.6
Strelac se nije kvalifikovao – Eliminacije	8.7.3.3
Sudija na metama – Elektronsko ocenjivanje meta	8.5.5.3
Sudija na metama – Papirnate mete	8.5.5
Sudija u rovu – Rukovaoc metama– Papirnate mete	8.5.4
Svetlosni filtri	8.4.2.3.1 + 2
Štitnici	8.4.7.7
Tehničar – Elektronsko ocenjivanje meta	8.5.6
Tehnička kontrola	8.10.0
Tehnička kontrola – Dužnosti Organizacionog Komiteta	8.10.1
Tehnička kontrola – Informisanje strelaca i članova ekipe	8.10.2
Tehnička kontrola – Nadgledanje od strane Žirija	8.10.3
Tehnička kontrola – Obeležavanje opreme i pištolja	8.10.5
Tehnička kontrola – Ponovni pregled	8.10.7
Tehnička kontrola – Registracija	8.10.4
Tehnička kontrola – Ispravnost	8.10.8
Tehnička kontrola u interesu sigurnosti	8.2.4
Tok gađanja – Eliminacije	8.7.3.1.1
Traka ispisa nije potpisana – Elektronsko ocenjivanje meta	8.6.3.2.4
Usmeni prigovori	8.13.2
Usmeravanje Pištolja – Siguran smer / držanje u koferu	8.2.5.1
Veličina kaznenih kartona	8.9.6.4
Verifikacija Pištolja	8.2.5.2
Vežbe nišanjenja	8.2.5.3
Vođa ekipe	8.9.2
Vreme za prigovor	8.13.4.1
Vreme za pripremu	8.6.4.1
Vreme za pripremu – Probne mete, provere pre takmičenja	8.6.4.1.1
Vreme za pripremu – Rukovanje Pištoljima, Opaljivanje na prazno, vežbe nišanjenja	8.6.4.1.2
Vreme za pripremu – Trajanje	8.6.4.1.3
Zadržavanje takmičenja zbog strelca	8.9.6.9
Zahtev za Eliminacije	8.7.3.1
Zamena pištolja – Pištolj	8.6.6.1.2
Zamjena strelca	8.6.4.3
Zamenski 25 m Pištolj – zastoj – Tehnička kontrola	8.8.3.5
Zapisničar – Papirnate mete	8.5.3
Zastavice za vjetar	8.4.1.2
Zastoj – Dodatno vreme za popravku 25 m Pištolja, odobreno od strane Žirija	8.8.3.2
Zastoj – Najveće dozvoljeno vreme za popravku ili zamenu 25 m Pištolja	8.8.3.1
Zastoj – nastavak sa drugim 25 m Pištoljem	8.8.3.4
Zastoj – Obrasci vidi pre sadržaja	8.8.4.6
Zastoj – Probna serija 25 m Discipline	8.8.3.6
Zastoj – Zamena 25 m Pištolj – Tehnička kontrola	8.8.3.5
Zastoj Pištolja – Dozvola za popravku pištolja	8.8.1.
Zastoj Pištolja –Obaveštavanje Žirija	8.8.1.1



Zastoji	8.8.0
Zaštita očiju	8.2.9
Zaštita sluha	8.2.8
Zaustavljanje gađanja od strane člana Žirija / linijskog sudije u interesu sigurnosti	8.2.3
Završiti takmičenje – temeljeno na odluci Žirija – 25 m zastoj	8.8.3.3
Zglob – vidljivo slobodan od podrške	8.6.1.1
Žalbe	8.13.5
Ženske Discipline	8.1.4
Žiri – Presporo pokazivanje ili menjanje meta	8.6.3.1.2.2
Žiri – produženje vremena od strane Žirija	8.6.5.1.3
Žiri – Žiri / Žiri za Klasifikaciju	8.5.0
Žiri – Žiri na liniji meta / Papirne mete	8.5.7
Žiri – Žiri na liniji meta / Papirne mete – mjerac pogodaka	8.5.7.3
Žiri – Žiri za Klasifikaciju / Elektronsko ocenjivanje meta	8.5.7.6
Žiri na liniji meta / Papirne mete	8.5.7
Žiri na liniji meta / Papirne mete – mjerac pogodaka	8.5.7.3
Žiri za Klasifikaciju – Elektronsko ocenjivanje meta	8.5.7.6
Žiri za Klasifikaciju – Odluke / Elektronsko ocenjivanje meta	8.13.4.2.3.2
Žiri za Klasifikaciju – Odluke / Papirne mete	8.13.4.3.3

STRELJAČKI SAVEZ SRBIJE

Za izdavača: Petković Nenad

Obrada i recenzija: Homan Vitomir



DOPUNSKA OBJAŠNJENJA

Prema beleškama ISSF Tehničkog komiteta

Postupak za ispitivanje minimalne brzine i težine metka

O PRIMENI čl. 8.4.6.

U skladu s Pravilima ISSF 2005.g, za 25 m brzo gađanje pištoljem – muški, Žiri može prikupiti uzorke strelčeve municije u svrhu provere. Minimalna težina zrna je 2,53 g (grama), odnosno 39 gr (grain), a minimalna dopuštena brzina je 250 m/sec.

Za Svetske kupove 2005.g., Žiri će uzimati uzorke, kako sledi, a organizacioni odbor mora osigurati osoblje za sprovođenje testiranja u skladu sa sledećim postupkom. Jedan do dva strelca po grupi u svakom delu od 30 hitaca biti će odabrani žrebom od strane žirija.

Nakon zadnje serije u delu od 30 hitaca, odmah nakon komande „ISPRAZNI“, Žiri mora organizovati da se izuzme pet metaka od svakog od odabranih strelaca. Tih pet metaka mora staviti u koverat zapečaćenu u prisustvu strelca. Nakon toga odabrani strelac(i) moraju otići sa svojim pištoljem do mesta određenog za testiranje.

Jedan metak će se rastaviti i zrno izvagati. Ako težina zrna ne zadovolji, isto će se ponoviti. Ako ni u drugom pokušaju ne zadovolji, strelac mora biti diskvalifikovan.

Test minimalne brzine će se izvoditi ispaljenjem metka iz strelčevog pištolja za takmičenje, pomoću kalibriranog uređaja za merenje brzine (osigurava organizator). Osoba koja sprovodi testiranje, će ispaliti jedan hitac. Ako brzina ne zadovolji, izvešće se drugi i po potrebi treći pokušaj. Ako brzina ne zadovolji kod sva tri pokušaja strelac mora biti diskvalifikovan, a u suprotnom je prošao test.

Neispaljeni meci biće vraćeni strelcu. Posebna pažnja mora se obratiti na čauru iz koji je izvađeno zrno.



Nova Pravila za discipline 25 m pištolj u vezi zastoja - Klasifikacija

O PRIMENI čl. 8.8.4.5.1.

Formulacija: „ U slučaju "NEDOPUSTIVOG" zastoja, hitac koji nije opaljen biti će ocenjen kao "0". **Nije dozvoljeno ponavljanje ili nadopunjavanje gađanja. ...** „, treba tumačiti na način, da ako je opaljeno npr. 3 hica pre zastoja (10, 9, 10), rezultat serije od 5 hitaca će biti 29 (tj. zbir opaljenih hitaca). – vidi obrazac A, B, C, D

O PRIMJENI čl. 8.8.4.5.2.

Formulacija: „U slučaju „DOPUSTIVOG“ zastoja, primenjuje se sledeći postupak... „, Moguće nejasnoće u vezi zastoja kod ponavljanja serije (drugi zastoj) na 25 m brzo gađanje pištoljem i na 25 m standardni pištolj:

Formulacija čl. 8.8.4.5.2.1.2: „Strelac mora gađati svih pet pogodaka u metu(e) kod (bilo koje) ponovljene serije (osim ako nema naknadnog zastoja). Svi pogoci, koji nisu opaljeni ili koji nisu pogodili metu u ponovljenom gađanju, moraju biti ocenjeni kao promašaji. Strelac može nastaviti gađanje ostatka discipline. „

U duhu Pravila je da strelac ne bi trebao dobiti nikakvu prednost tokom (rešavanja) zastoja i otud potreba da strelac opali svih 5 hitaca tokom ponavljanja, odnosno nakon zastoja, unutar dozvoljenog vremena. Isto tako nije namera da se strelac dodatno kazni zbog dozvoljenog zastoja, jer mu se zbrajaju pogodci najmanje vrednosti. U skladu s time postupak ocenjivanja se mora sprovoditi, kako sledi:

AKO DOĐE DO naknadnog (sledećeg) zastoja strelac ne može opet ponoviti seriju (ali neopaljeni hici se **ne smiju** ocenjivati kao „0“); ocenjivanje mora biti u skladu s čl. 8.8.4.5.2.1.6.:

„Ako je strelac nije u mogućnosti da završi seriju u jednom ponovljenom gađanju, priznaje mu se broj pogodaka, prema seriji u kojoj je opalio najviše pogodaka (osnovnoj ili u ponovljenoj seriji), najmanje vrednosti. „

Ocenjivanje bi moglo biti jasnije korištenjem slijedećeg primjera:

Ako strelac na **25 m** dobije pogotke **9, 10, 10, 10, DZ**, a u ponovljenoj seriji **8, Z**, krajnji rezultat je:

Kod **25 m pištolj brzo gađanje** je **38**

što su pogodci najniže vrednosti na **svakoj (pojedinoj) od četiri pogođene mete** (i jedna „0“ za peti hitac koji nije opaljen) ili ocenjivanje samo četiri hica, zato što je to bio maksimalan broj opaljenih hitaca (pogođenih meta) u bilo kojoj od serija (regularna i ponovljena serija) – vidi obrazac A

Kod **25 m standardni pištolja** je **37**

što je najmanja vrijednost četiri hica na meti (i jedna „0“ za peti neopaljeni hitac) ili ocenjivanje samo četiri hica zato što je to bio maksimalan broj opaljenih hitaca u metu u bilo kojoj od serija (regularna i ponovljena serija) – vidi obrazac D

To se primenjuje na sve mete (papirne i elektronske).

U poslednjoj verziji SIUS AG (SA 931) uređaja za elektronsko ocenjivanje meta (EST) rezultati zastoja se izračunavaju automatski unutar programa, nakon unosa dozvoljenog ili nedozvoljenog zastoja putem kontrole printera, pod nadzorom Žirija. Iz tog razloga je bitno da linijsko osoblje i članovi Žirija prate algoritam (serija prethodno određenih koraka), koji je programiran u EST. To je temeljeno na gore navedenim Pravilima.